

OLIVIA BURTON

L O N D O N

WATCH INSTRUCTION & WARRANTY

CONTENTS

LANGUAGE		PAGE
English	English	1 - 5
French	Français	6 - 9
German	Deutsch	10 - 13
Spanish	Español	14 - 17
Portuguese	Portuguese	18 - 21
Bahasa Indonesian	Bahasa Indonesian	22 - 25
Japanese	英語	26 - 29
Simplified Chinese	中文	30 - 33
Traditional Chinese	中文	34 - 37
Korean	한국어	38 - 41
Arabic	العربية	42 - 45

OLIVIA BURTON

L O N D O N

WATCH INSTRUCTION & WARRANTY

ENGLISH

WARRANTY

Your Olivia Burton watch is covered by a limited two (2) year warranty from the date of original purchase from an authorised and approved Olivia Burton stockist.

Your Olivia Burton warranty covers manufacturing defects and is only valid if supplied with a valid proof of purchase. Proof of purchase must include the following information; place of purchase (authorised retailers only), item purchased and date of purchase.

We can also accept email order confirmations/invoices or till receipts that include the above information. We cannot accept bank statements as proof of purchase.

The only components covered under the two (2) year warranty are the watch movement, hands and dial. Components covered under this repair warranty will be repaired free of charge if the watch proves to be defective in material or workmanship under normal use.

In the unlikely event that the component cannot be repaired, the watch will be replaced free of repair charges. We cannot guarantee that you will receive the same watch model, but a watch of equal value will be provided.

For repair work that is not covered under this warranty, the Olivia Burton repair centre may perform the required services for a charge. This charge will be dependent on the watch style and the type of work requested. Please note that these charges are subject to change.

To book a repair, please visit:

<https://repairs.mgiservice.com/oliviaburton/#!/service-center-locator>

Any other warranty provided by the retailer is entirely their responsibility. No person or company is authorised to change the terms of this warranty. This warranty gives the consumer specific legal rights. He/she may also have other statutory rights which may vary from state to state and country to country. However, to the extent not prohibited by law, this limited warranty is exclusive and in lieu of all other warranties, oral, written, statutory, express or implied (including without limitation the warranties of merchantability and fitness for a particular purpose), all of which are expressly disclaimed.

FOR AUSTRALIAN CUSTOMERS

Our goods come with guarantees that cannot be excluded under the Australian Consumer Law. You are entitled to a replacement or refund for a major failure and for compensation for any other reasonably foreseeable loss or damage. You are also entitled to have the goods repaired or replaced if the goods fail to be of acceptable quality and the failure does not amount to a major failure.

THE WARRANTY DOES NOT COVER:

- Batteries, case, glass, straps, bracelets, tarnishing or plating.
- Damage caused by misuse, accident, lack of care, negligence or normal wear and tear.
- Water damage.
- Theft or loss of the complete watch or components.

If your watch has been misused or damaged by negligence or accident by persons other than authorised Olivia Burton sales or service agents, the warranty is void.

For maximum protection, please keep your watch in its presentation box when not in use. Please remove your watch before participating in physical activity to avoid damage.

This warranty is exclusive and in lieu of any other warranties, obligations or liabilities. Olivia Burton is not liable for incidental, consequential or special damages.

You may also have legal additional rights under applicable law which are not affected by the terms of this warranty. These rights may vary from state to state and country to country.

PLATING

Olivia Burton uses high quality plating methods. It is the nature of plating that it can corrode and wear off over time - especially if it comes into contact with perfumes or body creams.

We recommend removing your watch when applying perfume and body cream, taking care to ensure any contact is avoided. Plating can fade depending on wear and the amount of care taken.

Plating can also be affected by many natural components such as acidity in the air and natural moisture of the skin, so it is not something we are able to cover.

Plating is not covered under warranty.

If you would like your watch to be reconditioned some independent jewellers will offer this service.

LEATHER STRAPS

Variation in the colour and texture of your leather strap is perfectly normal. This is a normal characteristic of tanned leather.

Over time the leather may darken and change in colour. This is partly due to the oils from your skin and exposure to sunlight. To retain the colour of your leather strap for as long as possible, we recommend keeping it away from intense sunlight, heat and humidity.

Due to the nature of leather, colours may transfer. Exposure to water, oil and makeup may also stain your leather strap.

Straps, metal bracelets and clasps are not covered by the warranty.

DIALS

A selection of our watch dials are crafted from mother of pearl or contain similar iridescent materials. For this reason, there will be natural variations in colours, patterns and textures in some of our dials.

These variations are perfectly normal and make your watch completely one of a kind.

BRACELET STRAP LINKS

We recommend visiting a professional jeweller or returning to your place of purchase to adjust your bracelet strap. Resizing our bracelet straps requires removing links, which can damage the watch strap if done incorrectly.

For some models and bracelet straps, it may be possible to purchase additional links.

Please return to the original place of purchase or email hello@oliviaburton.com with your purchase receipt and our customer care team will be able to advise.

NICKEL

Please kindly note that our watch cases and metal straps are made of stainless steel.

All of our watches have been rigorously tested and fully comply with the EU standards for legal nickel release testing. However, there is a very small amount of detectable nickel in all of our watches.

If you are particularly sensitive to nickel, we do advise that you take this into consideration and exercise caution. We cannot be held responsible for any skin reactions/allergies.

DEMAGNETISATION

Analogue quartz watches can be adversely affected by magnetism and may stop, gain or lose time if exposed to magnetic objects for long periods of time. Please avoid exposing your watch to magnetic fields for any length of time.

BATTERIES

Our watch batteries are standard batteries. The average life for a watch battery is 12 months. Changing a battery without the correct tools can damage the metal and delicate parts in the watch.

We recommend using a reputable jeweller for this service. Please do not attempt to open the case back yourself as this can invalidate the warranty. Our watches are supplied with a battery saver on the crown. This needs to be removed from the crown and the crown pushed in to activate the battery.

BATTERY SAFETY

⚠ WARNING	
<ul style="list-style-type: none"> • INGESTION HAZARD: This product contains a button cell or coin battery. • DEATH or serious injury can occur if ingested. • A swallowed button cell or coin battery can cause Internal Chemical Burns in as little as 2 hours. • KEEP new and used batteries OUT OF REACH of CHILDREN • Seek immediate medical attention if a battery is suspected to be swallowed or inserted inside any part of the body. 	

For treatment information call the National Battery Ingestion Hotline on **1-800-498-8666**

- Remove and immediately recycle or dispose of used batteries according to local regulations and keep away from children. Do NOT dispose of batteries in household trash or incinerate.
- Even used batteries may cause severe injury or death.
- Non-rechargeable batteries are not to be recharged.
- Do not force discharge, recharge, disassemble, heat above 122 degrees Fahrenheit or incinerate. Doing so may result in injury due to venting, leakage or explosion resulting in chemical burns.
- Ensure the batteries are installed correctly according to polarity (+ and -).
- Do not mix old and new batteries, different brands or types of batteries, such as alkaline, carbon-zinc, or rechargeable batteries.
- Remove and immediately recycle or dispose of batteries from equipment not used for an extended period of time according to local regulations.
- Always completely secure the battery compartment. If the battery compartment does not close securely, stop using the product, remove the batteries, and keep them away from children.

This watch uses one of the following battery types:

Battery Type	Nominal Voltage
CR2016	3
CR2032	3
CR2025	3
CR2450	3
315	1.5
317	1.5
321	1.5
335	1.5
337	1.5
362	1.5
364	1.5
370	1.5
371	1.5
373	1.5
376	1.5
377	1.5
379	1.5
381	1.5
384	1.5
394	1.5
395	1.5
399	1.5

WATER-RELATED USE

	Light spray, perspiration, light rain, etc.	Bathing, etc...	Swimming & diving
3 BAR 3 ATM 30m	YES	NO	NO

CONDENSATION

If your watch experiences a sudden change in temperature or pressure, a slight condensation may appear under the glass of your watch. This generally disappears after a few days if it is left alone. Please do not attempt to dry it out. If the condensation persists, please contact your local repairs centre for further advice.

WATER RESISTANCE

All Olivia Burton watches are tested to meet international standards for water resistance.

Most styles are water resistant to 3 bar (3ATM/30 meters (3 bar/3ATM/99 feet); certain models are water resistant to even greater pressures/depths, as marked on the dial or case-back. These indications do not correspond to a diving depth but rather refer to the pressure at which the tests required to meet the international water resistance standard were conducted.

CAUTION: If the water resistance limit is not marked on your watch, do not subject it to a pressure/depth greater than 3 bar (3 ATM/30 meters/99 feet), or your watch could be damaged and your warranty will be voided.

IMPORTANT: Do not operate the watch crown, push-buttons on a chronograph model, or any other pushers/ buttons when the timepiece is wet or under water.

NOTE: Olivia Burton will not be responsible for any damage caused by or related to leakage originating from improper handling or damage to the case, crown, gaskets or crystal.

To maintain water resistance, yearly maintenance is required. The gaskets and crown which seal the case are subject to wear and deterioration under normal use. These parts should be inspected and replaced as needed each time the watch is opened for service, including battery changes.

Your Authorised MGI Service Center will automatically retest your watch for water resistance as a routine step in all service orders.

NOTICES

DISPOSAL OF OLD ELECTRICAL AND ELECTRONIC EQUIPMENT

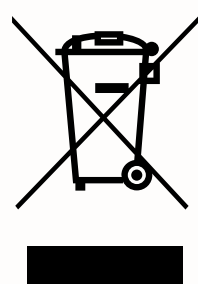

Goods are marked with this symbol to show that they were produced after the 13th August 2005, and should be disposed of separately from normal household waste so they can be recycled. This helps avoid potential damage for the environment and human health, whilst preserving natural resources.

Olivia Burton is pleased to be a member of the Waste Electrical and Electronic Equipment (WEEE) compliance scheme. As part of the UK WEEE Regulations, all companies have a responsibility to their customers to

offer like-for-like recycling on a free of charge basis. We are pleased to be able to offer all our customers a take-back service when you buy a new electrical or electronic product from us with the following conditions:

- Returns must be made within 28 days of purchase
- Proof of purchase is required.
- Returns can be accepted regardless of place of purchase if the customer buys a like-for-like product from Olivia Burton.
- If the product is returned through the post the customer assumes responsibility for the security and cost of shipping.

MULTIFUNCTION DIAL INSTRUCTIONS

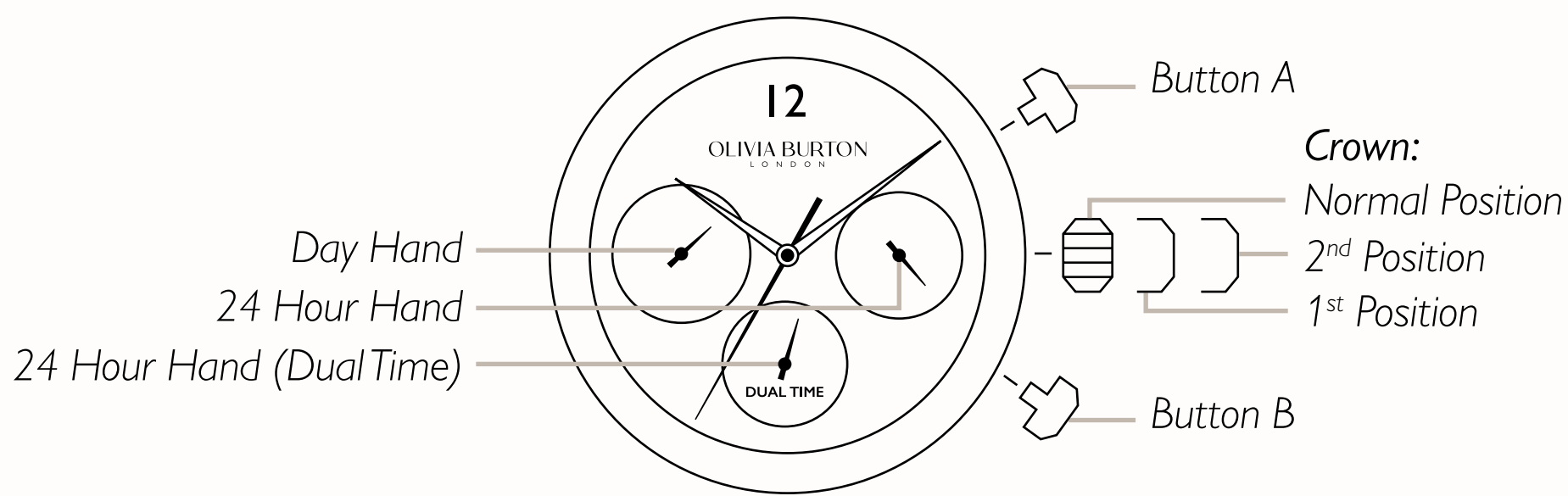

SETTING THE DAY

1. Pull the crown out to the 2nd click position.
2. Turn the crown clockwise to set the day.
3. You will need to turn the hour hand 24 hours to move the date hand by one day (it will start to move during the period of 00:00 – 5:00).
4. Once the hand is set to your desired day, push the crown back to its normal position.

SETTING THE DUAL TIME

1. Press button “A” to set the dual time hand forward. Each click will move the dual time in units of 15 minutes.
2. Press button “B” to set the dual time hand back. Each click will move the dual time in units of 15 minutes.
3. To move the dual time hand rapidly, continuously press buttons “A” or “B”.

SETTING THE TIME

1. Pull the crown out to the 2nd click position.
2. Turn the crown clockwise to set the hour and minute hands.
3. Once the hands are set to the desired time, push the crown back to its normal position.

MESH ADJUSTMENT

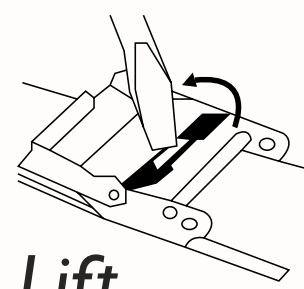

Position a flathead screwdriver or other adjustment tool in the slot on the clasp.

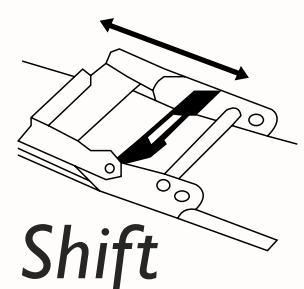

Lift the bar in the direction facing away from the straight pin. Ensure that the tool handle points towards the watch case.

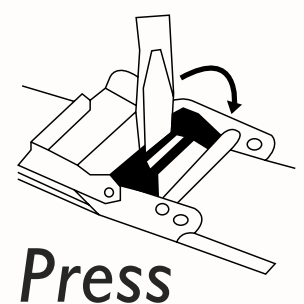

Pressing the adjustment tool against the straight pin may bend and destroy it. Please take care when doing this.

Slide the adjustable buckle to the desired position and finally press the clasp closed.

If you have any questions or queries, please contact us:

hello@oliviaburton.com

Or visit our website:

www.oliviaburton.com/support

OLIVIA BURTON

L O N D O N

INSTRUCTION ET GARANTIE DE LA MONTRE

FRANÇAIS

GARANTIE

Votre montre Olivia Burton est couverte par une garantie limitée de deux (2) ans à compter de la date d'achat initiale auprès d'un revendeur Olivia Burton autorisé et agréé.

Votre garantie Olivia Burton couvre les défauts de fabrication et n'est valable que si accompagnée d'une preuve d'achat valide. Cette preuve doit comporter les informations suivantes : lieu d'achat (détaillants agréés uniquement), article acheté et date d'achat.

Nous pouvons également accepter les confirmations de commande/facture par E-mail ou les tickets de caisse contenant les informations ci-dessus. Nous ne pouvons pas accepter les relevés bancaires comme preuve d'achat.

Les seuls composants couverts par la garantie de deux (2) ans sont le mouvement de la montre, les aiguilles et le cadran. Les composants couverts par cette garantie de réparation seront réparés gratuitement si la montre s'avère défectueuse en termes de matériaux ou de fabrication dans des conditions normales d'utilisation.

Dans le cas peu probable où le composant ne peut être réparé, la montre sera remplacée sans frais de réparation. Nous ne pouvons pas garantir que vous recevrez le même modèle de montre, mais une montre de valeur égale vous sera fournie.

Pour les travaux de réparation qui ne sont pas couverts par cette garantie, le centre de réparation Olivia Burton peut effectuer les services requis moyennant des frais. Ces frais dépendront du style de la montre et du type de travail demandé. Veuillez noter que ces frais seront susceptibles d'être modifiés.

Pour réserver une réparation, veuillez consulter le site:
<https://repairs.mgiservice.com/oliviaburton/#/service-center-locator>

Toute autre garantie fournie par le détaillant relève entièrement de sa responsabilité. Aucune personne ou société n'est autorisée à modifier les termes de cette garantie. Cette garantie donne au consommateur des droits légaux spécifiques. Il/elle peut également bénéficier d'autres droits légaux qui peuvent varier d'un état à l'autre et d'un pays à l'autre. Toutefois, dans la mesure où la loi ne l'interdit pas, cette garantie limitée est exclusive et remplace toutes les autres garanties, orales, écrites, statutaires, expresses ou

implicites (y compris, sans s'y limiter, les garanties de qualité marchande et d'adéquation à un usage particulier), qui sont toutes expressément rejetées.

POUR LES CLIENTS AUSTRALIENS

Nos produits sont accompagnés de garanties qui ne peuvent être exclues en vertu de la loi australienne sur la consommation. Vous avez le droit à un remplacement ou à un remboursement en cas de panne majeure et à une indemnisation pour toute autre perte ou tout autre dommage raisonnablement prévisible. Vous avez également le droit de faire réparer ou remplacer les biens si ceux-ci ne sont pas de qualité acceptable et que la défaillance ne constitue pas une défaillance majeure.

LA GARANTIE NE COUVRE PAS :

- Piles, boîtier, verre, sangles, bracelets, ternissement ou placage.
- Les dommages causés par une mauvaise utilisation, un accident, un manque de soin, une négligence ou une usure normale.
- Dégâts des eaux.
- Vol ou perte de la montre complète ou de ses composants.

Si votre montre a été mal utilisée ou endommagée par négligence ou accident par des personnes autres que les agents de vente ou de service Olivia Burton autorisés, la garantie est annulée.

Pour une protection maximale, veuillez conserver votre montre dans sa boîte de présentation lorsqu'elle n'est pas utilisée. Veuillez retirer votre montre avant de participer à une activité physique afin d'éviter tout dommage.

Cette garantie est exclusive et remplace toute autre garantie, obligation ou responsabilité. Olivia Burton n'est pas responsable des dommages accidentels, consécutifs ou spéciaux.

Vous pouvez également bénéficier de droits supplémentaires en vertu de la loi applicable, qui ne sont pas affectés par les termes de cette garantie. Ces droits peuvent varier d'un État à l'autre et d'un pays à l'autre.

PLACAGE

Olivia Burton utilise des méthodes de placage de haute qualité. La nature du placage est telle qu'il peut se corroder et s'user avec le temps, surtout s'il entre en contact avec des parfums ou crèmes pour le corps.

Nous vous conseillons de retirer votre montre quand vous appliquez du parfum et de la crème pour le corps, en veillant à éviter tout contact. Le placage peut s'estomper en fonction de l'usure et de l'entretien.

Le placage peut également être affecté par de nombreux composants naturels tels que l'acidité de l'air et l'humidité naturelle de la peau, ce n'est donc pas quelque chose que nous pouvons couvrir.

Le placage n'est pas couvert par la garantie.

Si vous souhaitez que votre montre soit remise en état, certains bijoutiers indépendants proposent ce service.

PILES

Nos piles de montre sont des piles standard. La durée de vie moyenne d'une pile de montre est de 12 mois. Changer une pile sans les bons outils peut endommager le métal et les pièces délicates de la montre.

Nous vous recommandons de faire appel à un bijoutier réputé pour ce service. N'essayez pas de rouvrir le boîtier vous-même, car cela pourrait invalider la garantie. Nos montres sont fournies avec un économiseur de batterie sur la couronne. Il faut la retirer de la couronne et pousser la couronne pour activer la pile.

LANIÈRES EN CUIR

Un changement de la couleur et de la texture de votre bracelet en cuir est parfaitement normal. C'est une caractéristique normale du cuir tanné.

Avec le temps, le cuir peut s'assombrir et changer de couleur. Cela est dû en partie aux huiles de votre peau et à l'exposition au soleil. Pour conserver la couleur de votre bracelet en cuir le plus longtemps possible, nous vous recommandons de le garder à l'abri de la lumière intense du soleil, de la chaleur et de l'humidité.

En raison de la nature du cuir, les couleurs peuvent être transférées. L'exposition à l'eau, à l'huile et au maquillage peut également tacher votre bracelet en cuir.

Les bracelets, bracelets métalliques et fermoirs ne sont pas couverts par la garantie.

CADRANS

Une sélection de nos cadrans de montres sont fabriqués en nacre ou contiennent des matériaux iridescents similaires. Pour cette raison, il y aura des variations naturelles dans les couleurs, les motifs et les textures de certains de nos cadrans.

Ces variations sont parfaitement normales et font de votre montre une pièce unique.

MAILLONS DE BRACELET

Nous vous recommandons de vous rendre chez un bijoutier professionnel ou de retourner sur votre lieu d'achat pour ajuster le bracelet. Le redimensionnement de nos bracelets nécessite de retirer des maillons, ce qui peut endommager le bracelet de la montre si cela n'est pas fait correctement.

Pour certains modèles et bracelets, il est possible d'acheter des maillons supplémentaires.

Veillez retourner l'article au lieu d'achat d'origine ou envoyer un courriel à hello@oliviaburton.com avec votre reçu d'achat et notre équipe d'assistance à la clientèle sera en mesure de vous conseiller.

NICKEL

Veillez noter que nos boîtiers de montres et nos bracelets métalliques sont en acier inoxydable.

Toutes nos montres ont été rigoureusement testées et sont entièrement conformes aux normes européennes en matière de tests légaux de libération du nickel. Cependant, toutes nos montres contiennent une très faible quantité de nickel détectable.

Si vous êtes particulièrement sensible au nickel, nous vous conseillons d'en tenir compte et de faire preuve de prudence. Nous ne pouvons pas être tenus pour responsables de toute réaction ou allergie cutanée.

DÉMAGNÉTISATION

Les montres analogiques à quartz peuvent être affectées par le magnétisme et peuvent s'arrêter, gagner ou perdre du temps si elles sont exposées à des objets magnétiques pendant de longues périodes. Veillez éviter d'exposer votre montre à des champs magnétiques pendant une période prolongée.

UTILISATION DANS L'EAU

	Vaporisation légère, transpiration, pluie légère, etc...	Bain, etc...	Natation et plongée.
3 BAR 3 ATM 30m	OUI	NON	NON

CONDENSATION

Si votre montre subit un changement soudain de température ou de pression, une légère condensation peut apparaître sous le verre de votre montre. Ce phénomène disparaît généralement au bout de quelques jours si on le laisse tranquille. N'essayez pas de le faire sécher. Si la condensation persiste, veuillez contacter votre centre de réparation local pour obtenir des conseils supplémentaires.

ÉTANCHÉITÉ

Toutes les montres Olivia Burton sont testées pour répondre aux normes internationales en matière d'étanchéité.

La plupart des modèles sont étanches à 3 bar (3ATM/30 mètres (3 bar/3ATM/99 pieds) ; certains modèles sont étanches à des pressions/profondeurs encore plus élevées, comme indiqué sur le cadran ou l'arrière du boîtier. Ces indications ne correspondent pas à une profondeur de plongée mais se réfèrent plutôt à la pression à laquelle les tests nécessaires pour répondre aux normes internationales en matière d'étanchéité ont été réalisés.

AVERTISSEMENT : Si la limite d'étanchéité n'est pas indiquée sur votre montre, ne la soumettez pas à une pression/profondeur supérieure à 3 bar (3 ATM/30 mètres/99 pieds), car votre montre pourrait être endommagée et votre garantie sera annulée.

IMPORTANT : Ne pas utiliser la couronne de la montre, les boutons/poussoirs sur un modèle de chronographe, ou tout autre bouton/poussoir lorsque la montre est mouillée ou sous l'eau.

REMARQUE : Olivia Burton ne pourra en aucun cas être tenue responsable de tout dommage causé par ou lié à une fuite résultant d'une manipulation inappropriée ou d'un endommagement du boîtier, de la couronne, des joints ou du cristal.

Pour maintenir l'étanchéité de votre montre, un entretien annuel est nécessaire. Les joints et la couronne qui scellent le boîtier sont soumis à l'usure et à la détérioration dans des conditions d'utilisation normale. Ces pièces doivent être inspectées et remplacées le cas échéant à chaque fois que la montre est ouverte pour l'entretien, y compris lors des changements de la pile.

Votre centre de service MGI agréé testera automatiquement l'étanchéité de votre montre dans le cadre de toutes les commandes de service d'entretien.

AVERTISSEMENTS

L'ÉLIMINATION DES VIEUX ÉQUIPEMENTS ÉLECTRIQUES ET ÉLECTRONIQUES

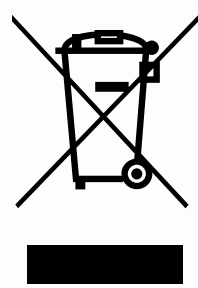

Les produits sont marqués de ce symbole pour indiquer qu'ils ont été produits après le 13 août 2005 et doivent être éliminés séparément des déchets ménagers normaux pour pouvoir être recyclés. Cela permet d'éviter les dommages potentiels pour l'environnement et la santé humaine, tout en préservant les ressources naturelles.

Olivia Burton est heureuse d'être membre du programme de conformité des déchets d'équipements électriques et électroniques (DEEE). Dans le cadre de la réglementation

britannique sur les DEEE, toutes les entreprises ont la responsabilité envers leurs clients de proposer gratuitement un recyclage équivalent. Nous sommes heureux de pouvoir offrir à tous nos clients un service de reprise lorsque vous achetez un produit électrique ou électronique neuf chez nous, dans les conditions suivantes :

- Les retours doivent être effectués dans les 28 jours suivant l'achat.
- Une preuve d'achat est requise.
- Les retours peuvent être acceptés quel que soit le lieu d'achat si le client achète un produit similaire chez Olivia Burton.
- Si le produit est renvoyé par la poste, le client est responsable de la sécurité et du coût de l'expédition.

INSTRUCTIONS POUR LE CADRAN MULTIFONCTION

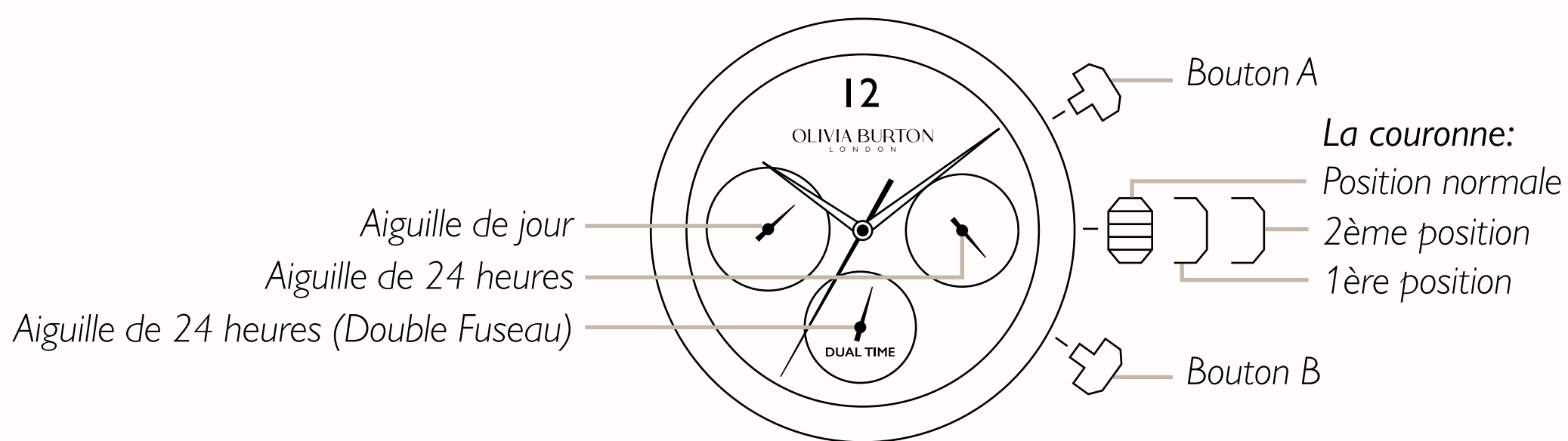

DÉFINIR LE JOUR

1. Tirez la couronne jusqu'à la position du 2ème clic.
2. Tournez la couronne dans le sens des aiguilles d'une montre afin de régler le jour.
3. Vous devrez tourner l'aiguille des heures pendant 24 heures pour déplacer l'aiguille de la date d'un jour (elle commencera à bouger pendant la période 00:00 - 5:00).
4. Une fois que l'aiguille est réglée sur le jour souhaité, repoussez la couronne dans sa position normale.

RÉGLAGE DU DOUBLE FUSEAU

1. Appuyez sur le bouton "A" pour faire avancer l'aiguille double fuseau. Chaque clic déplacera le double fuseau en unités de 15 minutes.
2. Appuyez sur le bouton "B" pour régler l'aiguille double fuseau. Chaque clic déplacera le double fuseau en unités de 15 minutes.
3. Pour déplacer rapidement l'aiguille double fuseau, appuyez continuellement sur les boutons "A" ou "B".

RÉGLAGE DE L'HEURE

1. Tirez la couronne jusqu'à la position du 2ème clic.
2. Tournez la couronne dans le sens des aiguilles d'une montre pour régler les aiguilles des heures et des minutes.
3. Une fois les aiguilles réglées sur l'heure souhaitée, repoussez la couronne dans sa position normale.

AJUSTEMENT DES MAILLES

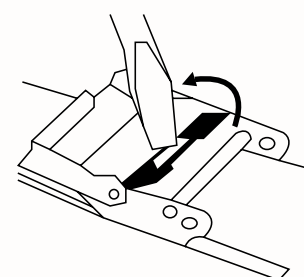
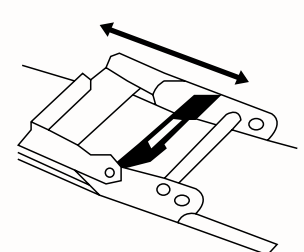
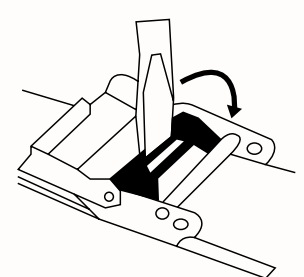
**Soulevez****Déplacez****Appuyez**

Placez un tournevis à tête plate ou un autre outil de réglage dans la fente du fermoir.

Soulevez la barre dans la direction opposée à la tige droite. Assurez-vous que la poignée de l'outil est dirigée vers le boîtier de la montre.

Si vous appuyez l'outil de réglage contre la goupille droite, vous risquez de la plier et de la détruire. Veuillez faire attention en faisant cela.

Faites glisser la boucle réglable jusqu'à la position souhaitée et enfin, appuyez sur le fermoir pour le fermer.

Si vous avez des questions ou des demandes, veuillez nous contacter:

hello@oliviaburton.com

Ou visitez notre site web:

www.oliviaburton.com/support

OLIVIA BURTON

L O N D O N

UHR-ANLEITUNG & GARANTIE

DEUTSCH

GARANTIE

Für Ihre Olivia Burton Uhr gilt eine begrenzte Garantie von zwei (2) Jahren ab dem Datum des ursprünglichen Kaufs bei einem autorisierten und zugelassenen Olivia Burton Händler.

Ihre Olivia Burton-Garantie deckt Fabrikationsfehler ab und ist nur gültig, wenn ein gültiger Kaufnachweis vorgelegt wird. Der Kaufnachweis muss die folgenden Informationen enthalten: Ort des Kaufs (nur autorisierte Händler), gekaufter Artikel und Kaufdatum.

Wir nehmen auch E-Mail-Bestellbestätigungen/ Rechnungen oder Kassenbelege an, die die oben genannten Informationen enthalten. Bankauszüge nehmen wir als Kaufnachweis nicht an.

Die einzigen Bestandteile, die unter die zwei (2) Jahre Garantie fallen, sind das Uhrwerk, die Zeiger und das Zifferblatt. Bestandteile, die unter diese Reparaturgarantie fallen, werden kostenlos repariert, wenn sich Material oder Verarbeitung der Uhr bei normalem Gebrauch als fehlerhaft erweisen.

In dem unwahrscheinlichen Fall, dass das Bestandteil nicht repariert werden kann, wird die Uhr kostenlos ersetzt. Wir können nicht garantieren, dass Sie das gleiche Uhrenmodell erhalten, aber wir werden Ihnen eine gleichwertige Uhr zur Verfügung stellen.

Für Reparaturen, die nicht durch diese Garantie abgedeckt sind, kann das Olivia Burton-Reparaturzentrum die erforderlichen Dienstleistungen gegen eine Gebühr durchführen. Diese Gebühr ist abhängig von der Art der Uhr und der Art der angeforderten Arbeit. Bitte beachten Sie, dass sich diese Gebühren ändern können.

Um eine Reparatur zu buchen, besuchen Sie bitte:

<https://repairs.mgiservice.com/oliviaburton/#!/service-center-locator>

Alle anderen Garantien, die vom Händler gewährt werden, liegen in dessen alleiniger Verantwortung. Keine Person oder Firma ist befugt, die Bedingungen dieser Garantie zu ändern. Diese Garantie verleiht dem Verbraucher bestimmte gesetzliche Rechte. Er/sie kann auch andere gesetzliche Rechte haben, die sich von Staat zu Staat und von Land zu Land unterscheiden können. Soweit dies nicht gesetzlich verboten ist, gilt diese eingeschränkte

Garantie jedoch ausschließlich und anstelle aller anderen mündlichen, schriftlichen, gesetzlichen, ausdrücklichen oder stillschweigenden Garantien (einschließlich und ohne Einschränkung der Garantien der Marktgängigkeit und der Eignung für einen bestimmten Zweck), die alle ausdrücklich ausgeschlossen werden.

FÜR AUSTRALISCHE KUNDEN

Unsere Waren werden mit Garantien geliefert, die nach dem australischen Verbrauchergesetz nicht ausgeschlossen werden können. Sie haben Anspruch auf Ersatz oder Rückerstattung bei einem schwerwiegenden Fehler und auf Entschädigung für jeden anderen vernünftigerweise vorhersehbaren Verlust oder Schaden. Sie haben auch Anspruch auf Reparatur oder Ersatz der Waren, wenn die Waren nicht von akzeptabler Qualität sind und es sich nicht um einen schwerwiegenden Fehler handelt.

DIE GARANTIE GILT NICHT FÜR:

- Batterien, Gehäuse, Glas, Bänder, Armbänder, Anlaufen oder Beschichtung.
- Schäden, die durch Missbrauch, Unfall, mangelnde Sorgfalt, Fahrlässigkeit oder normale Abnutzung entstanden sind.
- Wasserschäden.
- Diebstahl oder Verlust der kompletten Uhr oder von Bestandteilen.
- Wenn Ihre Uhr durch Fahrlässigkeit oder einen Unfall von anderen Personen als den autorisierten Olivia Burton Vertriebs- oder Servicevertretern missbraucht oder beschädigt wurde, erlischt die Garantie.

Für maximalen Schutz bewahren Sie Ihre Uhr bitte in der Präsentationsbox auf, wenn Sie sie nicht benutzen. Bitte legen Sie Ihre Uhr ab, bevor Sie sich körperlich betätigen, um Schäden zu vermeiden.

Diese Garantie gilt ausschließlich und anstelle aller anderen Garantien, Verpflichtungen oder Haftungen. Olivia Burton haftet nicht für beiläufige Schäden, Folgeschäden oder besondere Schäden.

Unter Umständen haben Sie nach geltendem Recht zusätzliche Rechte, die von den Bedingungen dieser Garantie nicht betroffen sind. Diese Rechte können von Staat zu Staat und von Land zu Land verschieden sein.

BESCHICHTUNG

Olivia Burton verwendet hochwertige Beschichtungsmethoden. Es liegt in der Natur der Beschichtung, dass sie im Laufe der Zeit korrodieren und sich abnutzen kann - insbesondere, wenn sie mit Parfüm oder Körpercremes in Berührung kommt.

Wir empfehlen Ihnen, Ihre Uhr abzulegen, wenn Sie Parfüm oder Körpercreme auftragen, und darauf zu achten, dass jeder Kontakt vermieden wird. Die Beschichtung kann je nach Abnutzung und Pflege ausbleichen.

Die Beschichtung kann auch durch viele natürliche Komponenten wie den Säuregehalt der Luft und die natürliche Feuchtigkeit der Haut beeinträchtigt werden, so dass wir dies nicht abdecken können.

Die Beschichtung ist nicht durch die Garantie abgedeckt.

Wenn Sie Ihre Uhr aufarbeiten lassen möchten, bieten einige unabhängige Juweliere diesen Service an.

BATTERIEN

Unsere Uhrenbatterien sind Standardbatterien. Die durchschnittliche Lebensdauer einer Uhrenbatterie beträgt 12 Monate. Das Auswechseln einer Batterie ohne die richtigen Werkzeuge kann das Metall und die empfindlichen Teile in der Uhr beschädigen.

Wir empfehlen, diesen Service von einem renommierten Juwelier durchführen zu lassen. Versuchen Sie bitte nicht, den Gehäuseboden selbst zu öffnen, da dies zum Erlöschen der Garantie führen kann. Unsere Uhren werden mit einem Batterieschoner an der Krone geliefert. Dieser muss von der Krone entfernt, und die Krone eingedrückt werden, um die Batterie zu aktivieren.

LEDERNE ARMBÄNDER

Farb- und Strukturabweichungen Ihres Lederbandes sind völlig normal. Dies ist eine normale Eigenschaft von gegerbtem Leder.

Im Laufe der Zeit kann das Leder dunkler werden und seine Farbe verändern. Dies ist zum Teil auf die Öle Ihrer Haut und die Sonneneinstrahlung zurückzuführen. Um die Farbe Ihres Lederarmbands so lange wie möglich zu erhalten, empfehlen wir, es vor intensiver Sonneneinstrahlung, Hitze und Feuchtigkeit zu schützen.

Aufgrund der Beschaffenheit von Leder können Farben übertragen werden. Auch Wasser, Öl und Make-up können auf Ihr Lederarmband abfärben.

Armbänder, Metallarmbänder und Verschlüsse fallen nicht unter die Garantie.

ZIFFERBLÄTTER

Einige unserer Zifferblätter sind aus Perlmutter gefertigt oder enthalten ähnliche schillernde Materialien. Aus diesem Grund kann es bei einigen unserer Zifferblätter zu natürlichen Abweichungen in den Farben, Mustern und Texturen kommen.

Diese Abweichungen sind völlig normal und machen Ihre Uhr zu einem echten Unikat.

GLIEDER DES ARMBANDS

Wir empfehlen Ihnen, einen professionellen Juwelier aufzusuchen oder zu Ihrem Kaufort zurückzukehren, um Ihr Armband anzupassen. Zum Anpassen der Größe unserer Armbänder müssen die Glieder entfernt werden, was bei unsachgemäßem Vorgehen das Armband beschädigen kann.

Bei einigen Modellen und Armbändern ist es eventuell möglich, zusätzliche Glieder zu kaufen.

Bitte bringen Sie Ihr Armband an die ursprüngliche Verkaufsstelle zurück oder senden Sie eine E-Mail mit Ihrer Kaufquittung an hello@oliviaburton.com und unser Kundenservice wird Sie gerne beraten.

NICKEL

Bitte beachten Sie, dass unsere Uhrengehäuse und Metallarmbänder aus rostfreiem Stahl gefertigt sind.

Alle unsere Uhren wurden strengen Tests unterzogen und entsprechen in vollem Umfang den EU-Normen für gesetzliche Nickelfreisetzungstests. Allerdings ist in allen unseren Uhren eine sehr geringe Menge Nickel nachweisbar.

Wenn Sie besonders empfindlich auf Nickel reagieren, raten wir Ihnen, dies zu berücksichtigen und Vorsicht walten zu lassen. Wir können nicht für Hautreaktionen/Allergien verantwortlich gemacht werden.

ENTMAGNETISIERUNG

Analoge Quarzuhren können durch Magnetismus beeinträchtigt werden und stehen bleiben, zu schnell oder zu langsam laufen, wenn sie längere Zeit magnetischen Objekten ausgesetzt sind. Bitte vermeiden Sie es, Ihre Uhr über einen längeren Zeitraum Magnetfeldern auszusetzen.

VERWENDUNG MIT WASSER

	Leichtes Sprühen, Schwitzen, leichter Regen, usw.	Baden, usw...	Schwimmen und Tauchen
3 BAR 3 ATM 30m	JA	NEIN	NEIN

KONDENSATION

Wenn Ihre Uhr einem plötzlichen Temperatur- oder Druckwechsel ausgesetzt ist, kann sich unter dem Glas Ihrer Uhr eine leichte Kondensation bilden. Diese verschwindet in der Regel nach ein paar Tagen, wenn Sie die Uhr in Ruhe lassen. Bitte versuchen Sie nicht, die Uhr zu trocknen.

Wenn die Kondensation anhält, wenden Sie sich bitte an Ihr örtliches Reparaturzentrum, um weiteren Rat einzuholen.

WASSERBESTÄNDIGKEIT

Alle Uhren von Olivia Burton werden nach internationalen Standards für Wasserbeständigkeit getestet.

Die meisten Modelle sind wasserdicht bis 3 bar (3 ATM/30 Meter), (3 bar/3 ATM/30 Meter); bestimmte Modelle bleiben auch in größeren Drücken/Tiefen wasserbeständig, wie auf dem Zifferblatt oder dem Gehäuseboden angegeben.

Diese Angaben entsprechen nicht einer Tauchtiefe, sondern beziehen sich vielmehr auf den Druck, unter dem die

erforderlichen Test durchgeführt worden sind, um den internationalen Standard für Wasserbeständigkeit zu erfüllen.

VORSICHT: Wenn der Grenzwert für die Wasserfestigkeit nicht auf Ihrer Uhr angegeben ist, setzen Sie Ihre Uhr nicht einem Druck/Tiefe aus, der/die größer als 3 bar (3 ATM/30 Meter/99 Fuß) ist. Ihre Uhr könnte ansonsten beschädigt werden und die Garantie erlischt.

WICHTIG: Betätigen Sie die Uhrenkrone, die Drücker eines Chronographenmodells oder andere Drücker/Knöpfe nicht, wenn der Zeitmesser nass ist oder unter Wasser steht.

HINWEIS: Olivia Burton übernimmt keine Verantwortung für Schäden, die durch unsachgemäße Handhabung oder Beschädigung des Gehäuses, der Krone, der Dichtungen oder des Glases verursacht wurden oder damit zusammenhängen. Um die Wasserdichtigkeit zu erhalten, ist eine jährliche Wartung erforderlich. Die Dichtungen und die Krone, die das Gehäuse abdichten, unterliegen bei normalem Gebrauch dem Verschleiß und der Abnutzung. Diese Teile sollten jedes Mal, wenn die Uhr zur Wartung geöffnet wird, einschließlich des Batteriewechsels, überprüft und bei Bedarf ausgetauscht werden.

Ihr autorisiertes MGI-Kundendienstzentrum wird die Wasserdichtigkeit Ihrer Uhr automatisch als Routineschritt bei allen Serviceaufträgen erneut prüfen.

HINWEISE

ENTSORGUNG VON ELEKTRISCHEN UND ELEKTRONISCHEN ALTGERÄTEN

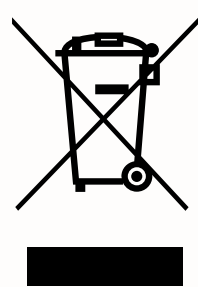

Waren, die mit diesem Symbol gekennzeichnet sind, zeigen an, dass sie nach dem 13. August 2005 hergestellt wurden und getrennt vom normalen Hausmüll entsorgt werden sollten, damit sie recycelt werden können. Dies hilft, mögliche Schäden für die Umwelt und die menschliche Gesundheit zu vermeiden und gleichzeitig die natürlichen Ressourcen zu erhalten.

Olivia Burton freut sich, Mitglied des Waste Electrical and Electronic Equipment (WEEE) Compliance Scheme zu sein.

Im Rahmen der britischen WEEE-Verordnung sind alle Unternehmen gegenüber ihren Kunden verpflichtet, ein kostenloses Recycling von gleichwertigen Geräten anzubieten. Wir freuen uns, allen unseren Kunden einen Rücknahmeservice anbieten zu können, wenn Sie ein neues elektrisches oder elektronisches Produkt bei uns kaufen, und zwar unter den folgenden Bedingungen:

- Die Rückgabe muss innerhalb von 28 Tagen nach dem Kauf erfolgen.
- Ein Kaufnachweis ist erforderlich.
- Rücksendungen können unabhängig vom Ort des Kaufs angenommen werden, wenn der Kunde ein gleichwertiges Produkt bei Olivia Burton kauft.
- Wenn das Produkt auf dem Postweg zurückgesendet wird, übernimmt der Kunde die Verantwortung für die Sicherheit und die Kosten des Versands.

MULTIFUNKTIONSZIFFERBLATT ANLEITUNG

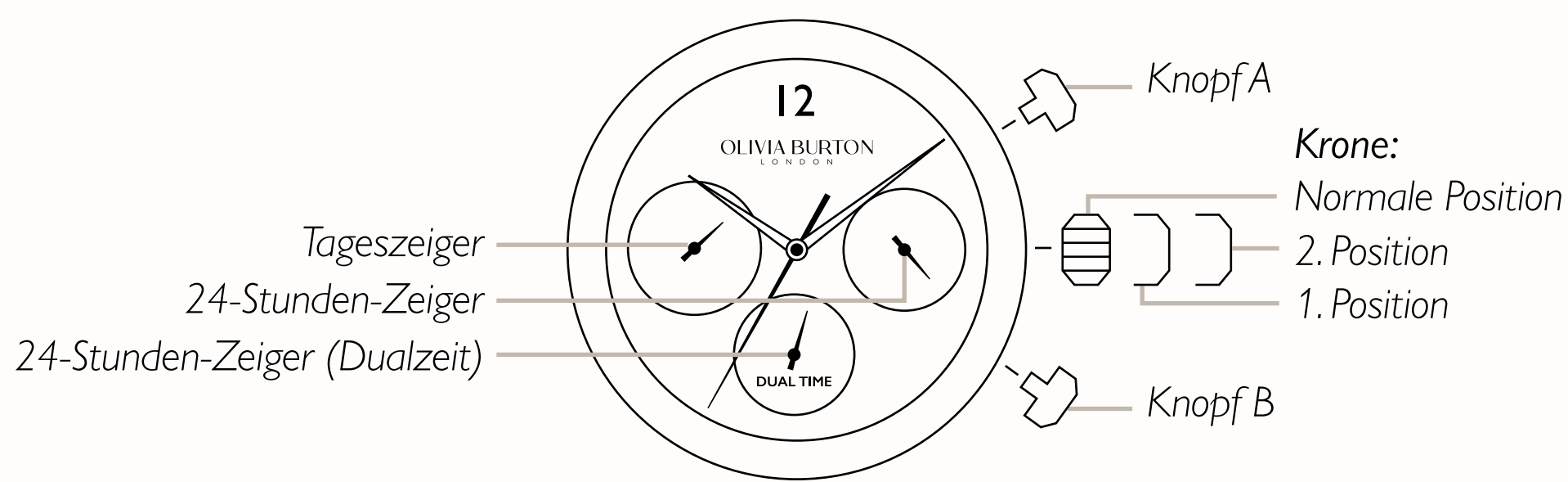

EINSTELLEN DES TAGES

1. Ziehen Sie die Krone in die 2. Einrastposition heraus.
2. Drehen Sie die Krone im Uhrzeigersinn, um den Tag einzustellen.
3. Sie müssen den Stundenzeiger um 24 Stunden drehen, um den Datumszeiger um einen Tag zu verschieben (er beginnt sich in der Zeit von 00:00 - 5:00 zu bewegen).
4. Sobald der Zeiger auf den gewünschten Tag eingestellt ist, drücken Sie die Krone wieder in ihre normale Position zurück.

EINSTELLEN DER DUALZEIT

1. Drücken Sie den Knopf "A", um den Dualzeitzeiger vorwärts zu stellen. Jeder Klick bewegt die Dualzeit in Einheiten von 15 Minuten.
2. Drücken Sie den Knopf "B", um den Dualzeitzeiger zurückzustellen. Jeder Klick bewegt die Dualzeit in Einheiten von 15 Minuten.
3. Um den Dualzeitzeiger schnell zu bewegen, drücken Sie kontinuierlich die Tasten "A" oder "B".

EINSTELLEN DER UHRZEIT

1. Ziehen Sie die Krone bis zur 2. Einrastposition heraus.
2. Drehen Sie die Krone im Uhrzeigersinn, um den Stunden- und Minutenzeiger einzustellen.
3. Sobald die Zeiger auf die gewünschte Zeit eingestellt sind, drücken Sie die Krone wieder in ihre normale Position zurück.

ANPASSUNG DER MASCHEN

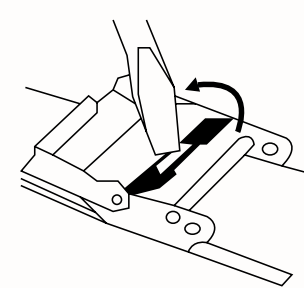

Anheben

Stecken Sie einen Schlitzschraubendreher oder ein anderes Einstellwerkzeug in den Schlitz des Verschlusses.

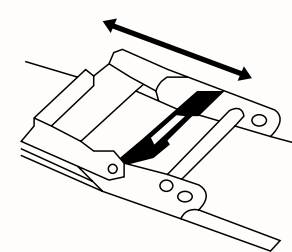

Verschieben

Heben Sie den Bügel in der Richtung an, die vom Zylinderstift weg zeigt. Achten Sie darauf, dass der Griff des Werkzeugs in Richtung des Uhregehäuses zeigt.

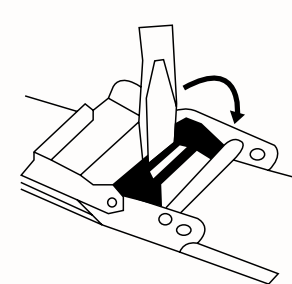

Drücken

Wenn Sie das Einstellwerkzeug gegen den Zylinderstift drücken, kann dieser verbogen und zerstört werden. Bitte gehen Sie dabei vorsichtig vor.

Schieben Sie die verstellbare SchlieÙe in die gewünschte Position und drücken Sie die SchlieÙe schließlich zu.

Wenn Sie Fragen haben, kontaktieren Sie uns bitte:

hello@oliviaburton.com

Oder besuchen Sie unsere Website:

www.oliviaburton.com/support

OLIVIA BURTON

L O N D O N

INSTRUCCIONES Y GARANTÍA DEL RELOJ

ESPAÑOL

GARANTÍA

Su reloj Olivia Burton está cubierto por una garantía limitada de dos (2) años a partir de la fecha de compra original en un distribuidor de Olivia Burton autorizado y aprobado.

Su garantía Olivia Burton cubre los defectos de fabricación y solo se considerará efectiva si va acompañada de una prueba de compra válida con la siguiente información: lugar de compra (solo minoristas autorizados), artículo adquirido y fecha de compra.

También podemos aceptar confirmaciones/facturas de pedido por correo electrónico o recibos de caja que incluyan la información anterior. No podemos aceptar extractos bancarios como prueba de compra.

Los únicos componentes cubiertos por la garantía de dos (2) años son el mecanismo del reloj, las manecillas y la esfera. Los componentes cubiertos por esta garantía de reparación serán reparados gratuitamente si se demuestra que el reloj presenta defectos de material o de fabricación en condiciones normales de uso.

En el improbable caso de que el componente no pueda ser reparado, el reloj será sustituido sin gastos de reparación. No podemos garantizar que reciba el mismo modelo de reloj, pero se le proporcionará un reloj de igual valor.

Para las reparaciones que no estén cubiertas por esta garantía, el centro de reparaciones Olivia Burton podrá realizar los servicios necesarios por un cargo, que dependerá del modelo de reloj y del tipo de trabajo solicitado. Tenga en cuenta que estos cargos están sujetos a cambios.

Para reservar una reparación visite:

<https://repairs.mgiservice.com/oliviaburton/#!/service-center-locator>

Cualquier otra garantía proporcionada por el minorista es enteramente su responsabilidad. Ninguna persona o empresa está autorizada a modificar los términos de esta garantía. Esta garantía otorga al consumidor derechos legales específicos. También puede tener otros derechos legales que pueden variar de un estado a otro y de un país a otro. Sin embargo, en la medida en que no lo prohíba la ley, esta garantía limitada es exclusiva y sustituye a todas las demás garantías, orales, escritas, estatutarias, expresas o implícitas (incluidas, sin limitación, las garantías de comerciabilidad e idoneidad para un fin determinado), todas las cuales quedan expresamente excluidas.

PARA LOS CLIENTES AUSTRALIANOS

Nuestros productos cuentan con garantías que no pueden excluirse en virtud de la Ley del Consumidor australiana. Usted tiene derecho a la sustitución o al reembolso en caso de avería grave y a una indemnización por cualquier otra pérdida o daño razonablemente previsible. También tiene derecho a la reparación o sustitución de la mercancía si esta no es de calidad aceptable y la avería no constituye un fallo grave.

LA GARANTÍA NO CUBRE:

- Las pilas, la caja, el cristal, las correas, las pulseras, el deslustre o el chapado.
- Daños causados por mal uso, accidente, falta de cuidado, negligencia o desgaste normal.
- Daños causados por el agua.
- Robo o pérdida del reloj completo o de sus componentes.

Si su reloj ha sido utilizado indebidamente o dañado por negligencia o accidente por personas que no sean agentes de venta o servicio autorizados de Olivia Burton la garantía quedará anulada.

Para una protección máxima guarde su reloj en su caja original cuando no lo utilice. Quítese el reloj antes de participar en una actividad física para evitar daños.

Esta garantía es exclusiva y sustituye a cualquier otra garantía, obligación o responsabilidad. Olivia Burton no se hace responsable de daños incidentales, consecuentes o especiales.

Usted también puede tener derechos legales adicionales bajo la ley aplicable que no se vean afectados por los términos de esta garantía. Estos derechos pueden variar de un estado a otro y de un país a otro.

CHAPADO

Olivia Burton utiliza métodos de chapado de alta calidad. El chapado puede corroerse y desgastarse con el tiempo por naturaleza, especialmente si entra en contacto con perfumes o cremas corporales.

Recomendamos quitarse el reloj al aplicarse perfumes y cremas corporales, teniendo cuidado de evitar cualquier contacto. El chapado puede desteñirse en función del uso y de los cuidados que se le den.

El chapado también puede verse afectado por muchos componentes naturales como la acidez del aire y la humedad natural de la piel, por lo que no es algo que podamos cubrir.

El chapado no está cubierto por la garantía.

Si desea que su reloj sea reacondicionado, algunas joyerías independientes ofrecen este servicio.

PILAS

Las pilas de nuestros relojes son pilas estándar. La vida media de una pila de reloj es de 12 meses. Cambiar una pila sin las herramientas adecuadas puede dañar el metal y las piezas delicadas del reloj.

Le recomendamos que acuda a un joyero de confianza para este servicio. No intente abrir la parte posterior de la caja por su cuenta ya que eso puede invalidar la garantía. Nuestros relojes se suministran con un protector de pila en la corona. Es necesario extraerlo de la corona y empujarla hacia dentro para activar la pila.

CORREAS DE CUERO

La variación en el color y la textura de su correa de piel es perfectamente normal. Se trata de una característica normal del cuero curtido.

Con el tiempo el cuero puede oscurecerse y cambiar de color. Esto se debe en parte a los aceites de la piel y a la exposición a la luz del sol. Para conservar el color de su correa de cuero el mayor tiempo posible le recomendamos que la mantenga alejada de la luz del sol intensa, el calor y la humedad.

Debido a la naturaleza del cuero los colores pueden transferirse. La exposición al agua, el aceite y el maquillaje también pueden manchar su correa de cuero.

Las correas, las pulseras de metal y los cierres no están cubiertos por la garantía.

ESFERAS

Varias esferas de nuestros relojes están elaboradas con nácar o contienen materiales iridiscentes similares. Por este motivo, en algunas de nuestras esferas habrá variaciones naturales de colores, dibujos y texturas.

Estas variaciones son perfectamente normales y hacen que su reloj sea completamente único.

ESLABONES DE LA CORREA DE LA PULSERA

Le recomendamos que acuda a un joyero profesional o que vuelva al lugar donde lo compró para ajustar la correa de su pulsera. Cambiar el tamaño de nuestras correas de pulsera requiere quitar eslabones, lo que puede dañar la correa del reloj si se hace incorrectamente.

Para algunos modelos y correas de pulsera puede ser posible adquirir eslabones adicionales.

Por favor, vuelva al lugar original de compra o envíe un correo electrónico a hello@oliviaburton.com con su recibo de compra y nuestro equipo de atención al cliente podrá asesorarle.

NÍQUEL

Le rogamos tenga en cuenta que las cajas y las correas metálicas de nuestros relojes son de acero inoxidable.

Todos nuestros relojes han sido sometidos a rigurosas pruebas y cumplen plenamente las normas de la UE para pruebas de liberación legal de níquel. No obstante existe una cantidad muy pequeña de níquel detectable en todos nuestros relojes.

Si usted es especialmente sensible al níquel le aconsejamos que lo tenga en cuenta y actúe con precaución. No nos hacemos responsables de posibles reacciones/alergias cutáneas.

DESMAGNETIZACIÓN

Los relojes de cuarzo analógicos pueden verse afectados negativamente por el magnetismo y pueden pararse, adelantarse o atrasarse si se exponen a objetos magnéticos durante largos periodos de tiempo. Evite exponer su reloj a campos magnéticos sin importar la duración.

USO RELACIONADO CON EL AGUA

	Salpicaduras ligeras, sudor, lluvia ligera, etc.	Baño, etc.	Natación y buceo
3 BAR 3 ATM 30m	SÍ	NO	NO

CONDENSACIÓN

Si su reloj experimenta un cambio brusco de temperatura o de presión puede aparecer una ligera condensación bajo el cristal del reloj. Generalmente desaparece al cabo de unos días si se deja en reposo. No intente secarlo. Si la condensación persiste póngase en contacto con su centro de reparaciones local para que le asesoren.

RESISTENCIA AL AGUA

Todos los relojes Olivia Burton se someten a pruebas para cumplir las normas internacionales de resistencia al agua.

La mayoría de los modelos son resistentes al agua hasta 3 bar (3ATM/30 metros) (3 bar/3ATM/99 pies); algunos modelos son resistentes al agua hasta presiones/profundidades aún mayores, como se indica en la esfera o en la caja del reloj. Estas indicaciones no corresponden a una profundidad de inmersión, sino que se refieren a la presión

a la que se realizaron las pruebas necesarias para cumplir la norma internacional de resistencia al agua.

PRECAUCIÓN: Si no se indica el límite de resistencia al agua en el reloj, no lo someta a una presión/profundidad superior a 3 bar (3 ATM/30 metros/99 pies), o podría dañarse y su garantía quedará anulada.

IMPORTANTE: No accione la corona del reloj, los pulsadores de un modelo cronógrafo ni ningún otro pulsador/botones cuando el reloj esté mojado o bajo el agua.

NOTA: Olivia Burton no será responsable de ningún daño causado por o relacionado con fugas originadas por una manipulación inadecuada o daños en la caja, la corona, las juntas o el cristal.

Para mantener la resistencia al agua, se requiere un mantenimiento anual. Las juntas y la corona que sellan la caja están sujetas a desgaste y deterioro en condiciones normales de uso. Estas piezas deben inspeccionarse y sustituirse según sea necesario cada vez que se abra el reloj para su mantenimiento, incluidos los cambios de pila.

Su Centro de Servicio MGI Autorizado volverá a comprobar automáticamente la resistencia al agua de su reloj como paso rutinario en todos los pedidos de servicio.

AVISOS

ELIMINACIÓN DE APARATOS ELÉCTRICOS Y ELECTRÓNICOS VIEJOS

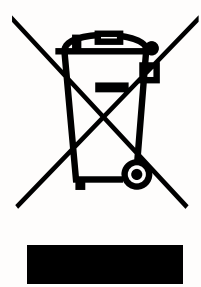

Los artículos están marcados con este símbolo para indicar que han sido fabricados después del 13 de agosto de 2005, y deberían desecharse por separado de la basura doméstica normal para que puedan ser reciclados. Esto ayuda a evitar posibles daños para el medio ambiente y la salud humana, al tiempo que se preservan los recursos naturales.

Olivia Burton se complace en ser miembro del programa de cumplimiento de la normativa sobre Residuos de

Aparatos Eléctricos y Electrónicos (RAEE). Como parte de la normativa sobre RAEE del Reino Unido todas las empresas tienen la responsabilidad ante sus clientes de ofrecer un reciclaje comparable y gratuito. Nos complace poder ofrecer a todos nuestros clientes un servicio de devolución cuando nos compren un producto eléctrico o electrónico nuevo con las siguientes condiciones:

- Las devoluciones deben realizarse en los 28 días siguientes a la compra.
- Se requiere una prueba de compra.
- Se aceptarán devoluciones independientemente del lugar de compra si el cliente adquiere un producto similar en Olivia Burton.
- Si el producto se devuelve por correo, el cliente asume la responsabilidad de la seguridad y el coste del envío.

INSTRUCCIONES DE LA ESFERA MULTIFUNCIÓN

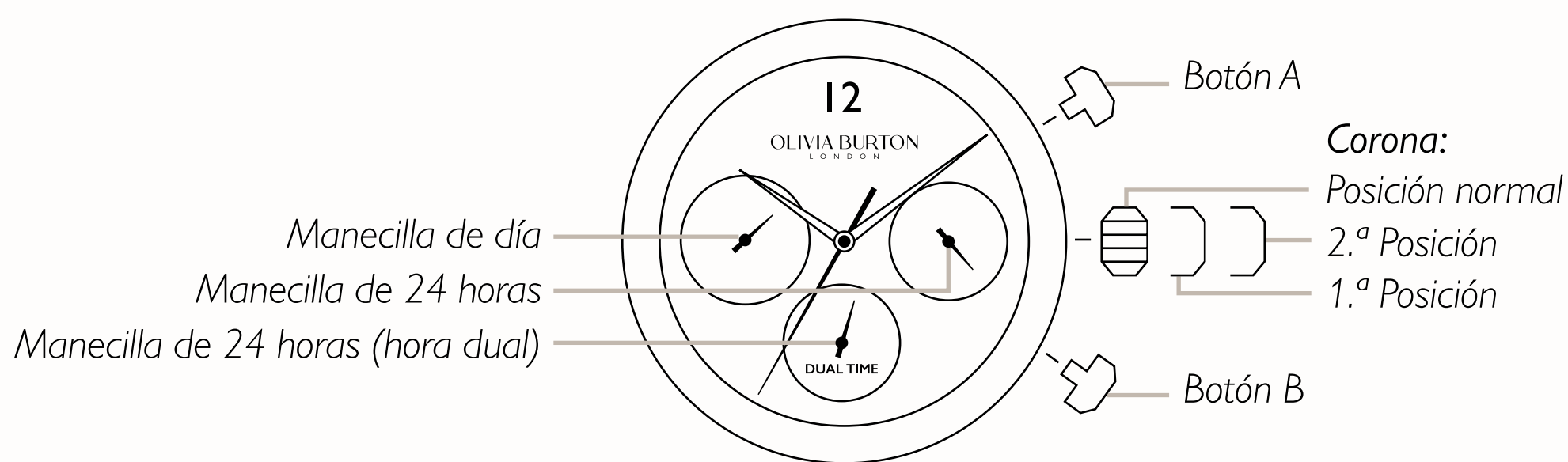

AJUSTE DEL DÍA

1. Tire de la corona hasta la 2.ª posición.
2. Gire la corona en el sentido de las manecillas del reloj para ajustar el día.
3. Deberá girar la manecilla de la hora 24 horas para mover la manecilla de la fecha un día (comenzará a moverse durante el período de 00:00 a 5:00).
4. Una vez que la manecilla esté ajustada en el día que desee, vuelva a colocar la corona en su posición normal.

AJUSTE DE LA HORA DUAL

1. Pulse el botón "A" para adelantar la manecilla de la hora dual. Cada pulsación desplazará la hora dual en unidades de 15 minutos.
2. Pulse el botón "B" para ajustar la manecilla de la hora dual hacia atrás. Cada pulsación desplazará la hora dual en unidades de 15 minutos.
3. Para mover la manecilla de la hora dual rápidamente pulse continuamente los botones "A" o "B".

AJUSTE DE LA HORA

1. Tire de la corona hasta la 2.ª posición.
2. Gire la corona en el sentido de las manecillas del reloj para ajustar las manecillas de la hora y de los minutos.
3. Una vez que las manecillas estén ajustadas a la hora deseada vuelva a colocar la corona en su posición normal.

AJUSTE DE LA MALLA

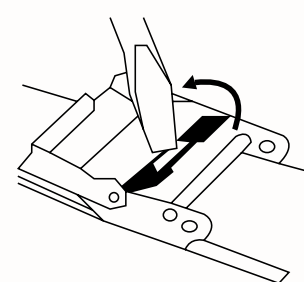

Levantar

Coloque un destornillador plano u otra herramienta de ajuste en la ranura del cierre.

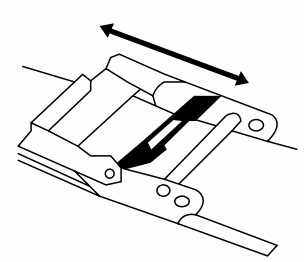

Desplazar

Levante la barra en la dirección opuesta al pasador recto. Asegúrese de que el mango de la herramienta apunta hacia la caja del reloj.

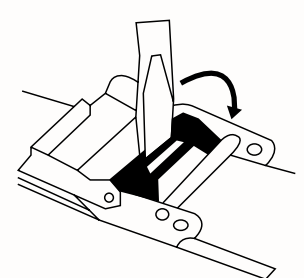

Presionar

Presionar la herramienta de ajuste contra el pasador recto puede doblarlo y romperlo. Tenga cuidado al hacerlo.

Deslice la hebilla ajustable hasta la posición deseada y empuje el cierre para bloquearlo.

Si tiene alguna duda o consulta póngase en contacto con nosotros:

hello@oliviaburton.com

O visite nuestro sitio web:

www.oliviaburton.com/support

OLIVIA BURTON

L O N D O N

INSTRUÇÕES E GARANTIA DO RELÓGIO

PORTUGUESE

GARANTIA

O seu relógio Olivia Burton está abrangido por uma garantia limitada de dois (2) anos a partir da data da compra original numa loja autorizada e aprovada da Olivia Burton.

A garantia Olivia Burton cobre defeitos de fabrico e apenas é válida com comprovativo de compra válido no momento de acionamento da garantia. No comprovativo de compra deverá figurar a seguinte informação; local de compra (apenas lojas autorizadas), artigo comprado e data da compra.

També aceitamos confirmações de encomenda/faturas enviadas por e-mail ou talões de caixa registadora onde figure a informação referida acima. Não aceitamos extratos bancários como comprovativos de compra.

Os únicos componentes abrangidos pelos dois (2) anos de garantia são a movimentação do relógio, os ponteiros e o mostrador. Os componentes abrangidos por esta garantia de reparação serão reparados gratuitamente caso se demonstre que o relógio tem defeitos de materiais ou de mão-de-obra sob condições de utilização normal.

No caso pouco provável de não ser possível reparar algum componente, o relógio será substituído sem qualquer custo de reparação. Não garantimos que receba o mesmo modelo de relógio, mas receberá um relógio de valor equivalente.

Relativamente a reparações não abrangidas por esta garantia, o centro de reparações da Olivia Burton poderá efetuar os serviços necessários mediante pagamento. Este pagamento dependerá do estilo do relógio e o do tipo de trabalho pedido. Por favor tome nota que os custos destes serviços estão sujeitos a alterações.

Para marcar uma reparação por favor visite:

<https://repairs.mgiservice.com/oliviaburton/#/service-center-locator>

Qualquer outro tipo de garantia oferecido pela loja é da sua exclusiva responsabilidade. Nenhuma pessoa ou empresa está autorizada a alterar os termos desta garantia.

Esta garantia confere ao consumidor direitos legais específicos. Também poderão ter outros direitos previstos por lei que podem variar de estado para estado ou de país para país. No entanto, na medida em que não seja proibida por lei, esta garantia limitada é exclusiva e substitui todos os

outros tipos de garantia, verbais, escritas, legais, expressas ou implícitas (incluindo sem limitação as garantias de comercialização e adequação para um fim específico), sendo todas elas expressamente renunciadas.

PARA CLIENTES AUSTRALIANOS

Os nossos produtos são vendidos com garantias que não podem ser excluídas ao abrigo da Australian Consumer Law (Lei do Consumo Australiano). Tem direito a uma substituição ou reembolso no caso de avaria grave e a uma indemnização por qualquer outra perda ou dano razoavelmente previsível. Também tem direito a que os seus artigos sejam reparados ou substituídos caso a sua qualidade não seja aceitável e se a avaria não seja uma avaria grave.

A GARANTIA NÃO ABRANGE:

- Pilhas, caixa, cristal, fivela, bracelete, oxidação ou metalização.
- Danos causados por uso indevido, acidente, falta de cuidado, negligência ou desgaste do dia-a-dia.
- Danos de água.
- Roubo ou perda do relógio ou dos seus componentes.

Caso o seu relógio tenha sido mal utilizado ou danificado devido a negligência ou acidente por outras pessoas que não são agente de venda ou serviços autorizados da Olivia Burton, a garantia é nula.

Para maior proteção guarde o seu relógio na sua caixa quando não o estiver a utilizar. Por favor retire o relógio quando participar em atividades físicas para evitar que se danifique.

Esta garantia é exclusiva e substitui qualquer outras garantias, obrigações ou responsabilidades. A Olivia Burton não se responsabiliza por danos incidentais, consequenciais ou especiais.

Também pode ter direitos legais adicionais ao abrigo da lei em vigor que não seja afetada pelos termos desta garantia. Esses direitos poderão variar e estado para estado e de país para país.

METALIZAÇÃO

Na Olivia Burton são utilizados métodos de metalização de elevada qualidade. Por natureza a metalização pode oxidar e desgastar-se com o tempo - especialmente se entrar em contacto com perfumes ou cremes para o corpo.

Recomendamos que retire o seu relógio quando plicar perfume e cremes para o corpo, tendo o cuidado para que todo o tipo de contacto seja evitado. A metalização pode desvanecer dependendo do desgaste e o nível de cuidados aplicados.

A metalização também pode ser afetada por diversos componentes naturais tais como a acidez presente no ar e a humidade natural da pele e, posto isto, não são coisas passíveis de cobertura pela garantia.

A metalização não está abrangida pela garantia.

Caso pretenda recondicionar o seu relógio, algumas ourivesarias independentes oferecem este serviço.

PILHAS

As nossas pilhas são pilhas normais. A vida útil média de uma pilha de relógio é de 12 meses. Trocar a pilha sem as ferramentas adequadas pode danificar o metal e as partes mais delicadas do relógio.

Recomendamos que recorra a uma ourivesaria bem-conceituada para efetuar este serviço. Por favor não tente abrir a tampa traseira pois isto pode invalidar a garantia. Os nossos relógios estão equipados com poupança da pilha na coroa. É necessário retirá-lo da coroa e a coroa empurrada para dentro para ativar a pilha..

FIVELAS EM PELE

A variação de cor e textura da fivela em pele é perfeitamente normal. Esta é uma característica normal da pele curtida.

Com o tempo a pele poderá escurecer e mudar de cor. Isto acontece em parte devido aos óleos presentes na pele e à exposição solar. Para manter a cor da sua fivela em pele durante o máximo de tempo possível, recomendamos que não a exponha à luz do sol, calor ou humidade intensos.

Devido à natureza da pele as cores podem ser transferidas. A Exposição à água, óleo e cosméticos também podem manchar a sua fivela em pele.

As fivelas, braceletes e fechos não estão abrangidos pela garantia.

MOSTRADORES

Alguns dos nossos mostradores de relógios são fabricados em madrepérola ou contêm materiais iridescentes semelhantes. Por esta razão, existirão variações naturais de cores, padrões e texturas em alguns dos nossos mostradores.

Esta variações são perfeitamente normais e tornam os nossos relógios em peças únicas.

ELOS DAS BRACELETES

Recomendamos que visite um ourives profissional ou volte ao local da compra para ajustar a bracelete do relógio. O ajuste da bracelete implica a remoção de elos, que podem danificar a fivela do relógio se não for feito corretamente.

Para alguns modelos e braceletes pode ser possível comprar elos adicionais.

Por favor volte ao local de compra original ou envie um e-mail para hello@oliviaburton.com com a sua fatura de compra e a nossa equipa de assistência ao cliente irá aconselhá-lo.

NÍQUEL

Por favor tome nota que os corpos e braceletes metálicas são fabricados em aço inoxidável.

Todos os nossos relógios foram testados exaustivamente e cumprem na integra as normas da UE relativamente aos ensaios legais de perda de níquel. No entanto, existe uma quantidade muito pequena de níquel detetável em todos os nossos relógios.

Caso seja especialmente sensível ao níquel, aconselhamos que tenha isto em consideração e empregue algum cuidado. Não nos responsabilizamos por reações/alergias de pele.

DESMAGNETIZAÇÃO

Os relógios analógicos de quartzo podem ser afetados de forma adversa pelo magnetismo e poderão parar, ganhar ou perder tempo caso sejam expostos a objetos magnéticos durante grandes períodos de tempo. Por favor evite expor o seu relógio a campos magnéticos durante qualquer período de tempo.

UTILIZAÇÃO RELACIONADA COM A ÁGUA

	Nebulização ligeira, suor, chuva leve, etc...	Banhos, etc...	Nadar e mergulhar
3 BAR 3 ATM 30m	SIM	NÃO	NÃO

CONDENSAÇÃO

Se o seu relógio for sujeito a uma alteração súbita de temperatura ou pressão, poderá formar-se uma condensação ligeira no interior do cristal. Esta normalmente desaparece por si depois de alguns dias. Por favor não tente secá-lo. Caso a condensação persista, por favor entre em contacto com o seu centro de reparações local para mais informação.

RESISTÊNCIA À ÁGUA

Todos os relógios Olivia Burton são testados para cumprir as normas internacionais em termos de resistência à água.

A maioria dos modelos é resistente à água até 3 bar (3ATM/30 metros (3 bar/3ATM/99 pés); determinados modelos são resistentes à água a pressões/profundidades ainda maiores, indicadas no mostrador ou na parte traseira da caixa. Essas indicações não correspondem a uma profundidade de mergulho, mas sim à pressão à qual foram

realizados os testes necessários para cumprir a norma internacional de resistência à água.

CUIDADO: Se o limite de resistência à água não estiver marcado no seu relógio, não o submeta a uma pressão/profundidade superior a 3 bar (3 ATM/30 metros/99 pés), ou o seu relógio pode ficar danificado e a sua garantia será anulada.

IMPORTANTE: Não use a coroa do relógio, os botões num modelo cronógrafo, ou quaisquer outros botões quando o relógio estiver molhado ou submerso.

NOTA: A Olivia Burton não se responsabiliza por quaisquer danos causados por ou relacionados a vazamento decorrentes do manuseamento indevido ou de danos na caixa, coroa, juntas ou vidro.

Para manter a resistência à água, é necessária manutenção anual. As juntas e a coroa que vedam a caixa estão sujeitas ao desgaste e à deterioração em condições de utilização normais. Essas peças devem ser inspecionadas e substituídas conforme necessário, de cada vez que o relógio é aberto para manutenção, incluindo trocas de pilha.

O seu Centro de Assistência MGI autorizado voltará a testar o seu relógio automaticamente quanto à resistência à água como parte da rotina em todos os pedidos de manutenção.

AVISOS

DESCARTE DE EQUIPAMENTOS ELÉTRICOS E ELETRÓNICOS VELHOS

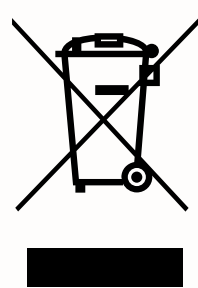

Artigos estão marcados com este símbolo para mostrar que foram fabricados depois de 13 de agosto de 2005, e deverão ser descartados à parte dos resíduos domésticos normais para que possam ser reciclados. Isto ajuda a evitar possíveis danos ao meio ambiente e saúde humana ao mesmo tempo que preserva os recursos naturais.

A Olivia Burton congratula-se em cumprir as diretivas de Resíduos de Equipamentos Elétricos e Eletrônicos (REEE). No âmbito da regulamentação REEE, todas as empresas têm

a responsabilidade para com os seus clientes de oferecer reciclagem numa base de igual para igual gratuitamente. Temos o prazer de poder oferecer a todos os nossos clientes um serviço de retoma ao comprar-nos um novo produto elétrico ou eletrónico com as seguintes condições:

- Devoluções deverão ser efetuadas em 28 dias a partir da compra.
- É necessário comprovativo de compra.
- Devoluções podem ser aceites independentemente do local de compra se o cliente comprar um artigo igual ao que está a devolver da Olivia Burton.
- Se o artigo for devolvido por correio a responsabilidade da sua segurança e o custo de envio cabem ao cliente.

INSTRUÇÕES DO MOSTRADOR MULTIFUNÇÕES

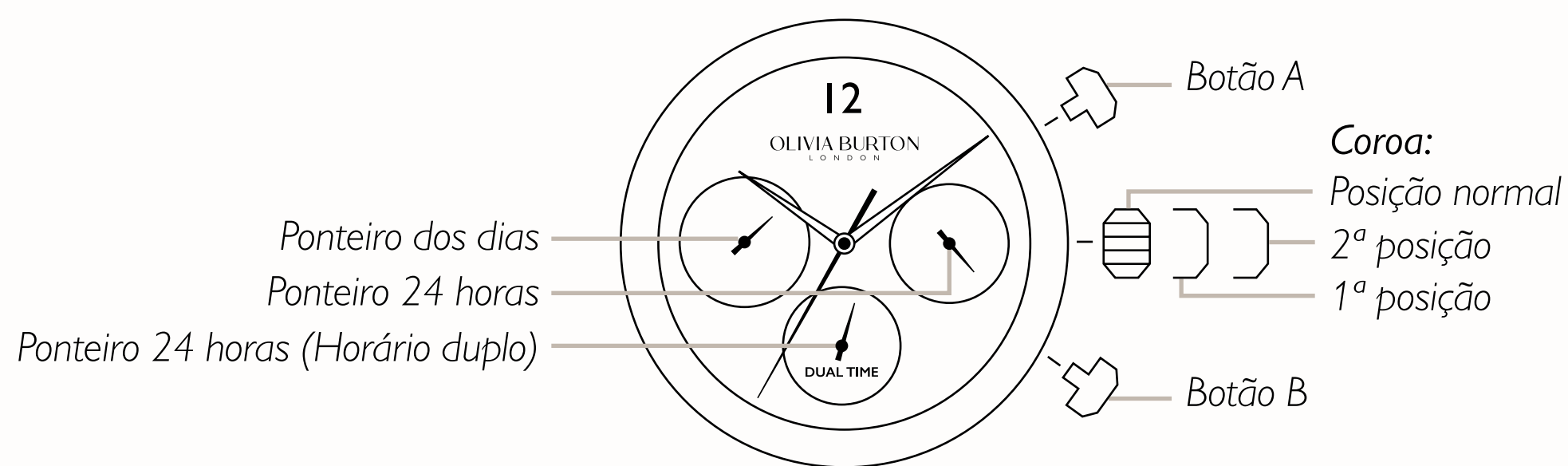

DEFINIÇÃO DO DIA

1. Puxe a coroa até à posição do segundo clique.
2. Rode a coroa no sentido horário para definir o dia.
3. Será necessário rodar o ponteiro das horas 24 horas para fazer avançar o ponteiro dos dias 1 dia (irá começar a mexer durante o período 00:00 - 5:00).
4. Uma vez posicionado o ponteiro no dia desejado, empurre a coroa de volta à sua posição normal.

DEFINIÇÃO DO HORÁRIO DUPLO

1. Pressione o botão "A" para fazer avançar o ponteiro do horário duplo. Cada clique irá fazer avançar o horário duplo em incrementos de 15 minutos.
2. Pressione o botão "B" para fazer recuar o ponteiro do horário duplo. Cada clique irá fazer avançar o horário duplo em incrementos de 15 minutos.
3. Fazer recuar o horário duplo em incrementos de 15 minutos.

DEFINIÇÃO DA HORA

1. Puxe a coroa até à posição do segundo clique.
2. Rode a coroa no sentido horário para posicionar os ponteiros da hora e dos minutos.
3. Uma vez posicionados os ponteiros na hora desejada, empurre a coroa de volta à sua posição normal.

AJUSTAMENTO DO FECHO

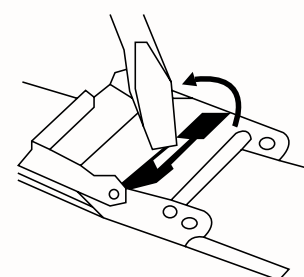

Levante

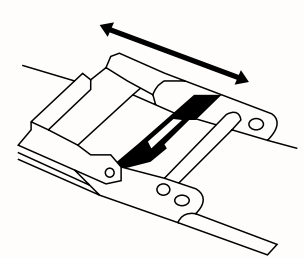

Deslize

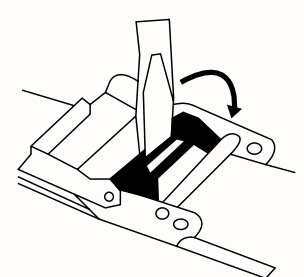

Pressionar

Coloque uma chave de fendas ou outra ferramenta para ajuste na ranhura do fecho.

Levante a barra na direção contrária à da cavilha. Assegure-se que o punho da ferramenta está virado na direção do corpo do relógio.

Se pressionar a ferramenta de ajuste contra a cavilha poderá torcê-la ou destruí-la. Por favor tenha cuidado enquanto faz isto.

Faça deslizar a fivela ajustável até à posição desejada e por fim pressione o fecho.

Caso tenha alguma pergunta ou dúvida, por favor entre em contacto connosco:

hello@oliviaburton.com

Ou visite o nosso website:

www.oliviaburton.com/support

OLIVIA BURTON

L O N D O N

INSTRUKSI & GARANSI JAM

INDONESIAN

GARANSI

Jam tangan Olivia Burton Anda dilindungi oleh garansi terbatas dua (2) tahun sejak tanggal pembelian yang orisinal dari stokis Olivia Burton yang resmi dan telah disetujui.

Garansi Olivia Burton Anda mencakup cacat produksi dan hanya berlaku jika disertakan dengan bukti pembelian yang sah. Bukti pembelian harus mencakup informasi berikut; tempat pembelian (hanya pengecer resmi), produk yang dibeli, dan tanggal pembelian.

Kami juga dapat menerima email konfirmasi pesanan/faktur atau tanda terima dari mesin kas yang menyertakan informasi di atas. Kami tidak dapat menerima laporan bank sebagai bukti pembelian.

Satu-satunya komponen yang tercakup dalam garansi dua (2) tahun ini adalah mesin jam tangan, jarum jam, dan permukaan jam. Komponen yang tercakup dalam garansi reparasi ini akan diperbaiki secara gratis jika jam tangan terbukti cacat bahan atau pengerjaan dalam penggunaan normal.

Jika komponen tidak dapat direparasi, jam tangan akan diganti tanpa biaya reparasi. Kami tidak dapat menjamin bahwa Anda akan mendapat model jam tangan yang sama, tetapi jam tangan dengan nilai yang sama yang akan diberikan.

Untuk pekerjaan reparasi yang tidak tercakup dalam garansi ini, pusat reparasi Olivia Burton dapat melakukan servis yang diperlukan dengan biaya tertentu. Biaya ini akan tergantung pada gaya jam tangan dan jenis pekerjaan yang dilakukan. Harap diperhatikan bahwa biaya ini dapat berubah.

Untuk memesan reparasi, silakan kunjungi:

<https://repairs.mgiservice.com/oliviaburton/#/service-center-locator>

Garansi lain yang diberikan oleh pengecer sepenuhnya menjadi tanggung jawab mereka. Tidak ada orang atau perusahaan yang berwenang untuk mengubah ketentuan garansi ini. Garansi ini memberikan hak hukum yang spesifik kepada konsumen. Konsumen mungkin juga memiliki hak hukum lain yang mungkin berbeda tergantung dari negara bagian atau negara. Namun, sejauh tidak dilarang oleh undang-undang, garansi terbatas ini bersifat eksklusif dan merupakan pengganti dari semua garansi lainnya, baik yang berbentuk lisan, tulisan, peraturan, tersurat maupun tersirat (termasuk namun tidak terbatas pada garansi kelayakan produk untuk diperdagangkan dan kesesuaian untuk tujuan tertentu), yang kesemuanya ini yang secara tegas dinafikan.

BAGI KONSUMEN AUSTRALIA

Barang-barang dilengkapi dengan garansi yang tidak dapat dikecualikan berdasarkan Hukum Konsumen Australia. Anda berhak untuk mendapat penggantian atau pengembalian uang atas kerusakan yang besar dan untuk mendapat kompensasi atas kerugian atau kerusakan lain yang dapat diperkirakan secara wajar. Anda juga berhak mendapatkan barang yang telah diperbaiki atau diganti jika barang tersebut gagal memenuhi kualitas yang dapat diterima dan kerusakan tersebut tidak merupakan kerusakan yang besar.

GARANSI TIDAK MENCAKUP:

- Baterai, rangka, kaca, tali pengikat, gelang, noda atau pelapisan.
- Kerusakan yang disebabkan oleh salah penggunaan, kecelakaan, kurangnya perawatan, kelalaian atau keausan normal.
- Kerusakan akibat air.
- Pencurian atau kehilangan seluruh jam tangan atau komponennya.

Jika jam tangan Anda telah disalahgunakan atau rusak karena kelalaian atau kecelakaan oleh orang selain agen penjualan atau servis resmi Olivia Burton, garansi tidak berlaku.

Untuk perlindungan maksimal, harap simpan jam tangan Anda di kotak penyajiannya saat tidak digunakan. Lepas jam tangan Anda sebelum berpartisipasi dalam aktivitas fisik untuk menghindari kerusakan.

Garansi ini bersifat eksklusif dan sebagai pengganti dari garansi, kewajiban, atau pertanggungjawaban yang lainnya. Olivia Burton tidak bertanggung jawab atas kerusakan insidental, konsekuensial, atau khusus.

Anda mungkin juga memiliki hak tambahan yang sah menurut undang-undang yang berlaku dan tidak terpengaruh oleh persyaratan garansi ini. Hak-hak ini dapat berbeda tergantung dari negara bagian atau negara masing-masing.

PELAPISAN

Olivia Burton menggunakan metode pelapisan berkualitas tinggi. Merupakan sifat pelapisan untuk dapat menimbulkan korosi dan luntur seiring waktu - terutama jika bersentuhan dengan parfum atau krim tubuh.

Kami menyarankan untuk melepas jam tangan Anda saat menggunakan parfum dan krim tubuh, berhati-hatilah untuk menghindari kontak apa pun. Pelapisan dapat memudar tergantung pada keausan dan jumlah perawatan yang dilakukan.

Pelapisan juga dapat dipengaruhi oleh banyak komponen alami seperti keasaman di udara dan kelembapan alami kulit, jadi ini bukanlah sesuatu yang dapat kami jamin.

Pelapisan tidak tercakup dalam garansi.

Jika Anda ingin jam tangan Anda direkondisi, beberapa toko jam atau perhiasan independen dapat menawarkan layanan ini.

BATERAI

Baterai jam tangan kami adalah baterai standar. Umur rata-rata baterai jam tangan adalah 12 bulan. Mengganti baterai tanpa alat yang tepat dapat merusak logam dan bagian halus pada jam tangan.

Kami merekomendasikan untuk menggunakan toko jam atau perhiasan terkemuka untuk melakukan servis ini. Harap jangan mencoba membuka rangka sendiri karena hal ini dapat membatalkan garansi. Jam tangan kami dilengkapi dengan penghemat baterai di bagian kenopnya. Alat ini harus dilepas dari kenop dan kenop harus didorong masuk untuk mengaktifkan baterai.

TALI KULIT

Variasi warna dan tekstur tali kulit Anda adalah hal yang normal. Ini merupakan karakteristik normal dari kulit yang disamak.

Seiring waktu, kulit dapat menjadi lebih gelap dan berubah warna. Ini sebagian karena minyak dari kulit Anda dan paparan sinar matahari. Untuk mempertahankan warna tali kulit Anda selama mungkin, sebaiknya jauhkan dari sinar matahari, panas, dan kelembapan yang intens.

Karena sifat dari kulit, warna dapat berpindah. Paparan air, minyak, dan riasan juga dapat menodai tali kulit Anda.

Tali pengikat, gelang logam, dan jepitan tidak tercakup dalam garansi.

PERMUKAAN JAM

Pilihan permukaan atau dial jam tangan kami dibuat dari lapisan kerang mutiara atau mengandung bahan warna-warni serupa. Karena alasan ini, akan ada variasi alami dalam warna, pola, dan tekstur di beberapa permukaan jam kami.

Variasi ini sangat normal dan menjadikan jam tangan Anda benar-benar unik.

KAITAN TALI GELANG

Kami merekomendasikan untuk mengunjungi toko jam atau perhiasan profesional atau kembali ke tempat Anda membeli untuk menyesuaikan tali gelang Anda. Untuk mengubah ukuran tali gelang kami harus melepas kaitan, yang dapat merusak tali jam tangan jika dilakukan dengan tidak benar.

Untuk beberapa model dan tali gelang, dimungkinkan untuk membeli kaitan tambahan.

Harap kembali ke tempat pembelian awal atau kirim email ke hello@oliviaburton.com dengan tanda terima pembelian Anda dan tim layanan pelanggan kami akan dapat memberi saran.

NIKEL

Harap diperhatikan bahwa rangka arloji dan tali logam kami terbuat dari baja tahan karat.

Semua jam tangan kami telah diuji secara ketat dan sepenuhnya mematuhi standar UE untuk pengujian pelepasan nikel yang resmi. Namun, ada sangat sedikit nikel yang dapat dideteksi di semua jam tangan kami.

Jika Anda sangat sensitif terhadap nikel, kami menyarankan agar Anda mempertimbangkan hal ini dan berhati-hati. Kami tidak bertanggung jawab atas reaksi/alergi kulit.

DEMAGNETISASI

Jam tangan kuarsa analog dapat terpengaruh secara negatif oleh magnet dan dapat berhenti, menambah atau kehilangan waktu jika terkena benda magnet dalam jangka waktu yang lama. Harap hindari memaparkan arloji Anda ke medan magnet dalam waktu yang lama.

PENGGUNAAN YANG BERHUBUNGAN DENGAN AIR

	Semprotan ringan, keringat, hujan ringan, dll....	Mandi, dll...	Berenang & menyelam
3 BAR 3 ATM 30m	YA	TIDAK	TIDAK

KONDENSASI

Jika jam tangan Anda mengalami perubahan suhu atau tekanan yang tiba-tiba, sedikit kondensasi mungkin muncul di bawah kaca jam tangan Anda. Ini umumnya menghilang setelah beberapa hari jika dibiarkan saja. Harap jangan mencoba mengeringkannya. Jika kondensasi tetap ada, hubungi pusat reparasi setempat untuk saran lebih lanjut.

TAHAN AIR

Semua jam tangan Olivia Burton duji untuk memenuhi standar internasional terkait ketahanannya terhadap air.

Sebagian besar model jam tahan air hingga 3 bar (3 ATM/30 meter (3 bar/3 ATM/99 kaki)); beberapa model tertentu tahan air hingga kedalaman/tekanan yang lebih besar, sesuai dengan tanda yang ada di wajah jam atau penutup belakangnya. Indikasi ini tidak berhubungan dengan kedalaman menyelam, tapi merujuk tekanan saat pengujian yang harus dilakukan untuk memenuhi standar ketahanan air internasional.

PERHATIAN: Jika batas ketahanan air tidak ditunjukkan pada jam tangan Anda, jangan paparkan jam tangan terhadap tekanan/kedalaman yang lebih besar dari 3 bar (3 ATM/30 meter/99 kaki) agar jam tangan tidak rusak dan membatalkan garansi.

PENTING: Jangan operasikan mahkota jam tangan, tombol tekan pada model kronografi, atau tombol lain apa pun saat jam tangan dalam keadaan basah atau di dalam air.

CATATAN: Olivia Burton tidak bertanggung jawab atas kerusakan apa pun yang disebabkan atau terkait dengan kebocoran yang disebabkan oleh penanganan yang tidak tepat atau rusaknya casing, mahkota, paking, atau kristal.

Untuk mempertahankan ketahanan air, diperlukan perawatan tahunan. Paking dan mahkota yang menyegel casing dapat aus dan menurun daya tahannya dengan penggunaan normal. Komponen ini harus diperiksa dan diganti sesuai kebutuhan tiap kali jam tangan dibuka untuk diservis, termasuk saat mengganti baterai.

Pusat Servis MGI Resmi Anda akan otomatis menguji ulang jam tangan untuk memeriksa ketahanannya terhadap air sebagai langkah rutin pada semua permintaan servis.

PEMBERITAHUAN

PEMBUANGAN PERALATAN LISTRIK DAN ELEKTRONIK LAMA

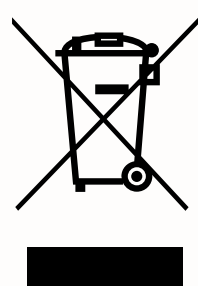

Barang-barang ditandai dengan simbol ini untuk menunjukkan bahwa barang tersebut diproduksi setelah tanggal 13 Agustus 2005, dan harus dibuang secara terpisah dari limbah rumah tangga biasa agar dapat didaur ulang. Ini membantu menghindari potensi kerusakan lingkungan dan kesehatan manusia, sekaligus melestarikan sumber daya alam.

Olivia Burton senang menjadi anggota skema kepatuhan Peralatan Listrik dan Elektronik Limbah (WEEE/Waste Electrical and Electronic Equipment). Sebagai bagian dari

Peraturan WEEE Inggris, semua perusahaan memiliki tanggung jawab kepada pelanggan mereka untuk menawarkan daur ulang 'like-for-like' (penukaran untuk jenis yang sama) secara gratis. Kami sangat senang dapat menawarkan layanan penerimaan balik kepada semua pelanggan kami ketika Anda membeli produk listrik atau elektronik baru dari kami dengan ketentuan sebagai berikut:

- Pengembalian harus dilakukan dalam waktu 28 hari setelah pembelian
- Bukti pembelian diperlukan.
- Pengembalian dapat diterima terlepas dari tempat pembelian jika pelanggan membeli produk 'like-for-like' dari Olivia Burton.
- Jika produk dikembalikan melalui pos, pelanggan bertanggung jawab atas keamanan dan biaya pengiriman.

INSTRUKSI PERMUKAAN JAM MULTIFUNGSI

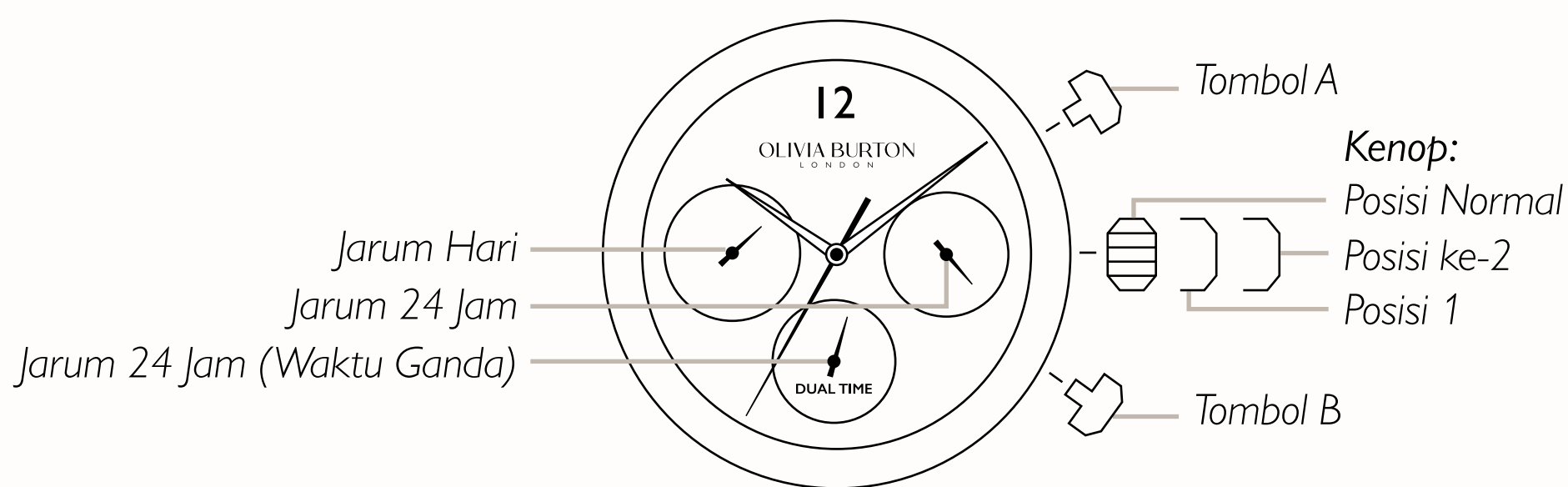

PENGATURAN HARI

1. Tarik kenop ke posisi klik ke-2.
2. Putar kenop searah jarum jam untuk mengatur hari.
3. Anda harus memutar jarum 24 jam untuk menggerakkan jarum tanggal satu hari (jarum akan mulai bergerak selama periode 00:00 – 5:00).
4. Setelah jarum diatur ke hari yang Anda inginkan, dorong kenop kembali ke posisi normalnya.

PENGATURAN WAKTU GANDA

1. Tekan tombol "A" untuk mengatur maju jarum waktu ganda. Setiap klik akan menggerakkan waktu ganda dalam satuan 15 menit.
2. Tekan tombol "B" untuk mengatur mundur jarum waktu ganda. Setiap klik akan menggerakkan waktu ganda dalam satuan 15 menit.
3. Untuk menggerakkan jarum waktu ganda dengan cepat, tekan terus tombol "A" atau "B".

PENGATURAN WAKTU

1. Tarik kenop ke posisi klik ke-2.
2. Putar kenop searah jarum jam untuk mengatur jarum jam dan menit.
3. Setelah jarum diatur ke waktu yang diinginkan, dorong kenop kembali ke posisi normalnya.

PENYESUAIAN GESPER (PENGAIT)

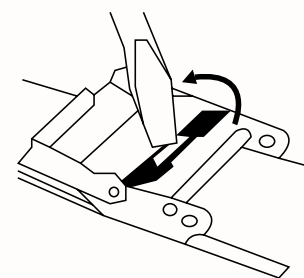

Angkat

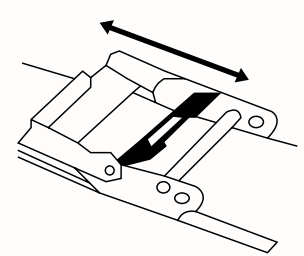

Geser

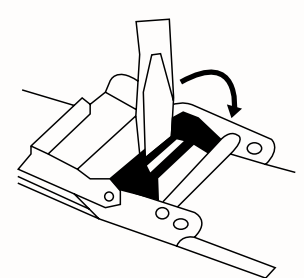

Tekan

Posisikan obeng pipih atau alat penyesuaian lainnya di slot yang terdapat pada bagian gesper (pengait).

Angkat palang ke arah yang menjauh dari pin lurus. Pastikan pegangan obeng mengarah lurus ke rangka arloji.

Menekan obeng pada pin lurus dapat membengkokkan dan menghancurkannya. Harap berhati-hati saat melakukan ini.

Geser gesper yang dapat disesuaikan ini ke posisi yang diinginkan dan terakhir tekan gesper hingga tertutup.

Jika Anda memiliki pertanyaan, silakan hubungi kami:

hello@oliviaburton.com

Atau kunjungi situs web kami:

www.oliviaburton.com/support

OLIVIA BURTON

L O N D O N

腕時計の取扱説明と製品保証

英語

製品保証

オリビア・バートンの正規認証販売店からご購入頂いたオリビア・バートン腕時計には、当初購入日から2年間の限定保証が付帯されています。

オリビア・バートンによる製品保証は製造上の欠陥を対象とするものであり、有効な購入証明書をご提示頂いた場合にのみ有効となります。購入証明書は、ご購入頂いた場所（正規販売店のみ）と商品名及び購入日などの情報が記載されているものでなければなりません。

なお、電子メールによる注文確認書や請求書、若しくは店頭でのレシートも上記の情報を含むものであればご購入の証明として受け入れ可能です。銀行取引明細書はご購入の証明としてお受け致しかねますので、ご了承下さい。

当該2年保証の対象となる部品は、腕時計のムーブメントと針及びダイヤルに限られます。本修理保証の対象に含まれる部品は、通常の使用条件下で材質又は細工上の欠陥が見つかった場合、無償で修理させていただきます。

万が一、部品が修理不可能の場合は、修理を行わず無償で腕時計を交換させていただきます。同じ型式の腕時計をお渡しできるという保証はございませんが、同等価格の腕時計を交換品として提供させて頂く所存です。

本保証対象外の修理作業については、所要のサービスをオリビア・バートン修理センターにて有料で実施することも可能です。この料金は、腕時計のスタイルとご依頼頂く作業の種類によって異なります。料金に変更が生じる場合もありますので予めご了承下さい。

修理を予約するには、

<https://repairs.mgiservice.com/oliviaburton/#/service-center-locator>をご参照ください。

正規小売店が提供するその他の保証は、すべて正規小売店の責任となります。如何なる個人又は法人も、本保証の条件を変更する権限を有しません。本保証は、消費者の方々に特定の法的権限を付与するものです。また、州や国によって異なり得ますが、その他の法的権限も消費者の方々に付与される場合があります。但し、法律により禁じられない限り、本限定保証は排他的であり、口頭・書面・法定・明示又は黙示の他のすべての保証（商品性及び特定の目的への適合性の保証を含むが、これに限定されない）に代わるものであり、それに対する全ての責任を明示的に否認するものとします。

オーストラリアのお客様の場合

弊社の商品には、オーストラリアの消費者法の下で除外できない保証が付帯されています。オーストラリアのお客様は、重大な不具合に対する交換又は払い戻し、及びその他の合理的に予測可能な損失又は損害に対する補償を受ける権利を有します。また、商品が許容可能範囲の品質の提供を怠った場合、且つ不具合が「重大な不具合」と見なされないものである場合は、商品の修理又は交換サービスを受ける権利を有します。

以下は本保証の対象外です。

- 電池、ケース、ガラス、バンド、ブレスレット、変色又はメッキ。
- 誤用や事故、注意不足、過失、又は通常の使用による摩損。
- 水害。
- 腕時計全体又は構成部品の盗難又は紛失。

オリビア・バートンの正規販売代理店又はサービス代理店以外の者による過失又は事故による腕時計の誤用又は破損が発生した場合、本保証は無効となります。

腕時計を最大限に保護するためにも、使用しないときは収納箱に入れて保管して下さい。運動などの激しい身体活動に携わる前には、腕時計を取り外して損傷を防ぐようにして下さい。

本保証は排他的であり、他の保証や義務又は責任の全てに代わるものです。オリビア・バートンは、付随的損害、結果的損害、又は特別損害についての責任を負いかねます。

お客様は、本保証の条項の影響を受けない適用法の下で更なる法的権利を有する場合があります。かかる権利は、州や国によって異なる場合があります。

メッキ

オリビア・バートンは質の高いメッキ加工方法を採用しております。メッキとは、時間の経過とともに腐食したり摩耗したりする性質を有します。かかる性質は特に香水やボディクリームと接触する条件下において顕著なものとなります。

このため、香水をつけたり、ボディクリームを塗る際は、腕時計との接触を避けるように注意しながら腕時計を取り外すことをお勧めします。メッキは、着用頻度やお手入れ状況によっては本来の色調を失うこともあります。

メッキは空気中の酸性度や肌の水分量などをはじめとする多くの天然成分の影響を受けることもありますので、弊社にて保証できるものではございません。

メッキは保証の対象外です。

ご購入頂いた腕時計の修理をご希望の場合は、かかるサービスを提供している独立した宝石・時計専門店にお問い合わせ下さい。

電池

弊社の腕時計に使用する電池は標準電池です。腕時計の電池の平均寿命は12ヶ月です。電池の交換正しい工具を使って交換を行わないと、腕時計の金属部品や壊れやすい部分に破損が生じる恐れがあります。

電池の交換は、信頼できる宝石・時計専門店で依頼することをお勧めします。ご自分でケースを開けないようにして下さい。お客様がご自分でケースを開けたことが判明した場合は、製品保証を無効とさせて頂く場合もございます。弊社の腕時計は、リューズ部に電池セーバーが設けられています。電池を作動させるには、これをリューズから取り外してから、リューズを押し込む必要があります。

革製バンド

革製バンドの色や質感が変化しますが、全く問題ございません。これはなめし革の正常な特性です。

時間の経過とともに、革の色が暗くなり変色することがあります。この原因としてはお客様の肌の油分や日光への露出などが挙げられます。革製バンドの色をできるだけ長く保つために、強い日光や熱、湿気を避けることをお勧めします。

革の性質上、色移りする場合があります。水分や油分及び化粧品にさらすと、革製バンドに染みがつくことがあります。

バンド、金属製ブレスレット、及び中留めは保証の対象外です。

ダイヤル

弊社の腕時計には、真珠母から丹念に作り上げた若しくは同様の彩虹素材を含む選りすぐりのダイヤルを用いております。このため、弊社のダイヤルには、色や模様や質感が異なり、天然の多様性を催しているものもあります。かかる多様性は全く正常であり、お手元の腕時計を真に唯一無二なものとしします。

ブレスレットバンドのコマ調整

ブレスレットバンドの調整については、宝石・時計専門店で依頼するか、当初ご購入になった店舗に時計を持って行って調整してもらうことをお勧めします。ブレスレットバンドのサイズを変更するにはコマを取り外す必要があります。誤って行くと、腕時計のバンド部の破損につながる恐れがあります。

一部の型式やブレスレットバンドの場合は、コマを追加購入できるものもあります。

当初時計をご購入になった店舗にお問い合わせ頂くか、購入時の領収書を添えて hello@oliviaburton.com まで電子メールでお問い合わせ頂ければ、弊社カスタマーケアチームがアドバイスを提供させていただきます。

ニッケル

弊社腕時計のケースと金属製バンドはステンレス製です。

弊社の腕時計はすべて厳格な試験を経て、欧州規格で法的要件とされるニッケル溶出試験の基準に完全に準拠していることを確認済みです。しかし、弊社の腕時計には全て、極めて少量ですが、検出可能なニッケルが含まれています。

ニッケルに特に敏感な方は、この点を考慮し、ご注意頂きますようお願い致します。皮膚反応・アレルギーについては一切責任を負いかねますので、予めご了承下さい。

減磁

クォーツ式アナログ時計は磁気に影響される場合があります。磁性体に長時間さらすと、停止したり、時刻が進んだり遅れたりする可能性があります。磁気を帯びた場所に腕時計を長時間さらさないようにして下さい。

水分が存在する環境での使用

	少量の散水、発汗、 小雨など	入浴な ど...	水泳及び ダイビング
3 BAR 3 ATM 30m	使用可	使用不可	使用不可

結露

腕時計の周囲温度や圧力が急激に変化すると、腕時計のガラスの内側に結露が発生することがあります。これは通常、放っておくと数日後に消えます。無理に乾かそうとしないで下さい。結露が解消されない場合は、最寄りの修理センターに連絡してアドバイスを受けて下さい。

WATER RESISTANCE (防水性)

すべてのOlivia Burtonのウォッチは防水性能に関する国際規格の要件を満たすためテストされます。

ほとんどのスタイルは3気圧防水(3ATM/30メートル (3気圧防水/3ATM/99 フィート)までの防水性を備えています。一部のモデルは、文字盤または裏蓋に表示されているように、さらに大きな圧力/水深までの防水性を備えています。防水性を備えています。これらの指標は潜水深度に対応するものではなくテストされる圧力を指します。国際的な防水基準を満たすために必要なテストが実施されます。

注意：時計に防水性の限界値が記載されていない場合3気圧防水(3ATM/30メートル/99フィート)を超える圧力/深さにさらさないでください。さもなければ、ウォッチが損傷する可能性があります、保証が無効になります。

重要：クロノグラフの場合ウォッチのリューズやプッシュボタン、またはウォッチが濡れている場合や水中にある場合その他のプッシャー/ボタンは操作しないでください。

注：Olivia Burtonは、ケース、リューズ、ガスケット、クリスタルの不適切な取り扱いや損傷に起因する漏れによって引き起こされたまたはそれに関連した損傷については責任を負いません。

防水性能を維持するために年に一度のメンテナンスをお勧めします。ケースを密閉しているガスケットやリューズは通常の使用でも磨耗や劣化が起こります。これらの部品は電池交換などのサービスのためにウォッチを開けるたびに検査し必要に応じて交換する必要があります。

認定MGIサービスセンターは自動的にすべてのサービス注文における日常的な手順としてウォッチの防水性を再テストします。

注意事項

古い電気・電子機器の廃棄

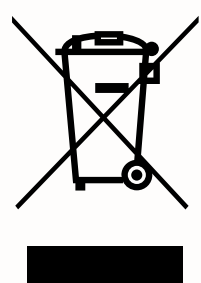

この記号が付いている商品は、2005年8月13日以降に生産された製品であり、通常のごみとは別に廃棄してリサイクルすべきものです。これは、天然資源を保護しながら、環境の健全性や人の健康に対する潜在的な被害を回避するのに役立ちます。

オリビア・バートンは、光栄にもWEEE指令 (Waste Electrical and Electronic Equipment: 廃電気電子機器指令) 準拠プログラムに加盟しております。英国WEEE規制の一環として、加盟全社には、顧客に対して無料で

同等機種リサイクルサービスを提供する義務が課されています。次の条件で弊社から電気又は電子製品を新規ご購入頂いたお客様全員に、引取りサービスを提供できることを光栄に思います。

- 返品はご購入日から28日以内に行って頂かなければなりません。
- その際に購入証明書が必要となります。
- かかる返品は、お客様がオリビア・バートンから同種の製品をご購入になるという条件をもって、当該返品のご購入場所に関係なくお引き取り致します。
- 郵送で返品頂く場合、その配送の安全保障と費用はお客様のご負担となります。

多機能ダイヤルの要領説明

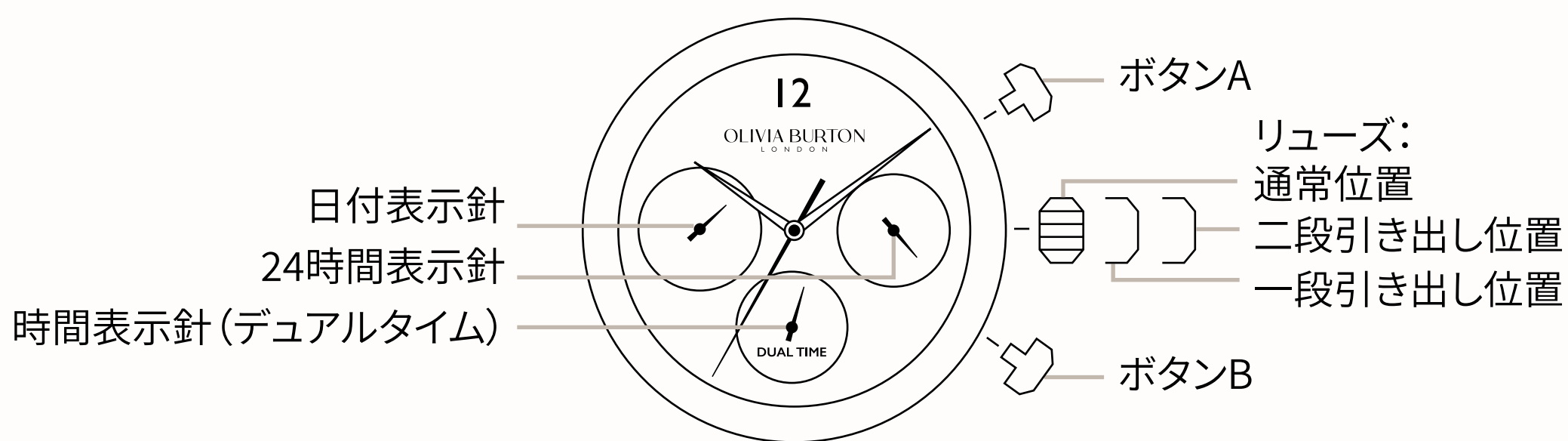

日付の設定

1. リューズを二段引き出し位置まで引き出します。
2. リューズを時計回りに回して、日付を設定します。
3. 日付表示針を1日移動するには、時針を24時間分回す必要があります(00:00から5:00の間を移動し始めます)。
4. 針を希望の日付に設定したら、リューズを通常的位置に戻します。

デュアルタイムの設定

1. デュアルタイムの時刻を進めて設定するにはボタン「A」を押します。ボタン「A」を押すたびに、デュアルタイム表示針が15分単位で動きます。
2. デュアルタイムを反時計回りに戻すようにして設定するにはボタン「B」を押します。ボタン「B」を押すたびに、デュアルタイム表示針が15分単位で移動します。
3. デュアルタイム表示針をすばやく動かすには、ボタン「A」又は「B」を押し続けます。

時刻の設定

1. リューズを二段引き出し位置まで引き出します。
2. リューズを時計回りに回して、時針と分針を設定します。
3. 針を希望の時刻に設定したら、リューズを通常的位置に戻します。

中留めの噛み合い調整

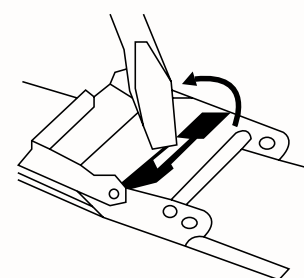

上げる

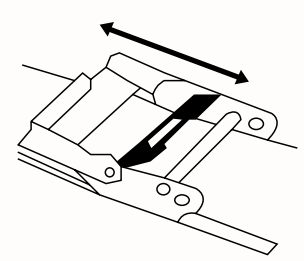

ずらす

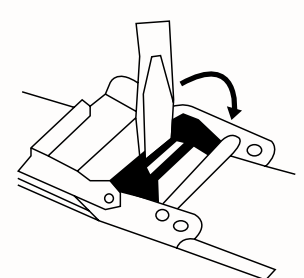

押す

中留めの細長い穴にマイナスドライバー又はその他の調整用工具をはめ込みます。

真っすぐなピンから離れる方向にレバーを上げます。工具のグリップ部が腕時計のケースの方を指していることを確認します。

調整用工具を真っすぐなピンに押し付けると、ピンが曲がったり破損したりすることがあるので、注意しながらこの作業を行ってください。

調節可能な留め金を目的の位置にスライドさせ、最後に中留めを閉じます。

ご不明な点やご質問がございましたら、下記メールアドレスにて弊社までお問い合わせ下さい。

hello@oliviaburton.com

若しくは次のWebサイトをご覧ください。

www.oliviaburton.com/support

OLIVIA BURTON

L O N D O N

手表说明和保修

中文

保修

您在由 Olivia Burton 授权和批准的零售商处购买的 Olivia Burton 手表自购买日起可享受两 (2) 年的保修服务。

您的 Olivia Burton 保修服务涵盖制造瑕疵，只有在提供有效购买凭证的情况下方为有效。购买凭证必须包括以下信息：购买地点（仅限授权零售商）、购买物品和购买日期。

我们也接受包含上述信息的订单确认电子邮件/发票或收款收据。我们不接受以银行对账单作为购买凭证。

两 (2) 年保修期内涵盖的保修零件仅限手表机芯、指针和表盘。如果手表在正常使用情况下被证明存在材料或工艺方面的缺陷，我们将对保修涵盖的零件进行免费维修。

如果相关零件无法修复，我们将为您免费更换手表。我们无法保证您会收到相同型号的手表，但我们会提供同等价值的手表。

对于本保修范围以外的维修工作，Olivia Burton 维修中心可收费为您提供专业的维修服务。具体费用将取决于手表的款式和维修类型。请注意，收费金额将根据实际情况而定。

如需预约维修，请访问：

<https://repairs.mgiservice.com/oliviaburton/#/service-center-locator>

零售商提供的其他保修将由其自行负责。任何个人或公司均无权更改本保修的条款。本保修赋予消费者特定的法律权利。他/她还可能享有其他法定权利，该等权利可能因各个州和国家而异。然而，在法律允许范围内，本保修具有排他性，并取代所有其他口头、书面、法定、明示或默示保证（包括但不限于对适销性和适合特定用途的保证），而且所有该等保证均被明确否认。

针对澳大利亚客户

提供澳大利亚《消费者法》规定，我们的产品必须提供质保服务。您有权要求对存在重大缺陷的产品换货或退货，或要求对任何其他可预见的合理损失或损坏赔偿。如果产品未达到可接受的质量标准，但此类缺陷不属于重大缺陷，则您还有权要求维修或更换产品。

非保修范围：

- 电池、表壳、表镜、表带、表链、褪色或镀层。
- 因不当使用、事故、不定期保养、疏忽或正常磨损造成的损坏。
- 进水受损。
- 整个手表或部件被盗或丢失。

如果您的手表因任何并非由 Olivia Burton 授权经销商和服务代理的疏忽和意外而造成不当使用和损坏，保修将失效。

为最大程度保护您的手表，不使用时请将您的手表放在手表盒中。在进行体育运动之前，请取下您的手表，以免损坏。

本保修具有排他性，并取代任何其他保证、义务或责任。Olivia Burton 不对附带、后果性或特殊损坏负责。

根据适用法律，您可能享有不受本保修条款影响的其他法律权利。这些权利可能因各个州和国家而异。

镀层

Olivia Burton 采用了高质量的镀层工艺。镀层本身会随着时间的推移受到腐蚀和磨损，尤其是接触香水或身体乳时。

我们建议您在涂抹香水和身体乳时取下手表，注意避免任何接触。镀层可能会褪色，具体取决于磨损情况和保养程度。

镀层也会受到许多自然因素的影响，如空气污染和皮肤的自然湿度，因此我们无法提供这方面的保修服务。

镀层不在保修范围内。

如果您想对手表的镀层进行修复，一些独立珠宝商可以为您提供这项服务。

电池

我们的手表采用标准电池。手表电池的平均寿命为12个月。如果在更换电池时未使用正确的工具，可能会损坏手表中的金属及精密零件。

我们建议您前往信誉良好的珠宝商处进行此项服务。请勿试图自行打开表壳背面，因为这可能会导致保修失效。手表表冠上装有电池保护装置。您需要从表冠上取下该装置，然后再将表冠推入，从而激活电池。

皮革表带

皮革表带的颜色和质地发生变化属于正常现象。这是鞣制皮革的正常特征。

随着时间的推移，皮革可能会变黑和变色。这在一定程度上是由于皮肤油脂和阳光照射所造成。为尽可能长时间地保持皮革表带的颜色，我们建议让表带远离暴晒、高温和潮湿。

由于皮革的性质，颜色可能会发生变化。接触水、油和化妆品也可能会弄脏皮革表带。

表带、金属表链和表扣不在保修范围内。

表盘

我们的精选表盘由珍珠母贝制成，或含有类似珍珠的材料。因此，一些表盘的颜色、图案和质地会发生自然变化。

这些变化属于正常现象，并使您的手表独一无二。

表链

我们建议您前往专业珠宝商处或原购买地点调节表带。调节表带尺寸需要拆表链，如果操作不当，可能会损坏表带。

对于某些型号和表带，可能需要购买额外的表链。

请前往原购买地点，或将您的购买收据邮件至 hello@oliviaburton.com，届时我们的客服团队将为您提供建议。

镍

请注意，表壳和金属表带由不锈钢制成。

所有手表均经过严格测试，完全符合欧盟的法定镍释放测试标准。但是，每只手表中都含有非常少量的可检测镍。

如果您对镍特别敏感，我们建议您考虑这一点，谨慎购买。我们不对任何皮肤反应/过敏负责。

消磁

指针式石英手表可能会受到磁力的不利影响，如果长时间接触磁性物体，可能会导致手表停走、多走或少走。

涉及水的使用情景

	轻雾、汗水、 小雨	洗澡	游泳和潜水
3 BAR 3 ATM 30m	可以	不可以	不可以

水汽凝结

如果温度或压力突然变化，手表玻璃下可能会出现轻微的水汽凝结。如果不加处理，这种现象一般在几天后就会消失。请勿试图弄干。如果水汽凝结现象持续存在，请联系您当地的维修中心，以获得进一步的建议。

防水

所有的Olivia Burton腕表均经过测试，符合国际防水标准。

大多数款式的防水深度为3巴 (3个大气压/30 米 (3巴/3个大气压/99 英尺)；某些型号的防水等级更高；详见表盘或表背的标记。这个标记并不对应潜水的实际深度，而是代表根据国际防水标准进行测试时所要求的压力。

注意：如果您的腕表上没有标记防水等级，请勿将其置于超过3巴 (3个大气压/30米/99英尺) 的压力/深度。否则，您的腕表可能受损，且会导致质保失效。

重要信息：在潮湿环境或在水下时，请勿操作腕表的表冠、按钮，或其他的推杆/按钮。

注意：对于由于不当操作或因表壳、表冠、垫圈或表镜的损坏所带来的漏水所导致或相关的损坏，Olivia Burton概不负责。

为了保证防水性，必须每年进行保养。用于密封表壳的垫圈和表冠在正常使用中会逐渐磨损和老化。这些部件在每次腕表打开保养时都需要检查并替换，包括在更换电池时。

作为常规步骤，在保养时，您使用的授权MGI服务中心将自动对您的腕表重新进行防水性测试。

注意事项

旧电气和电子设备的处置

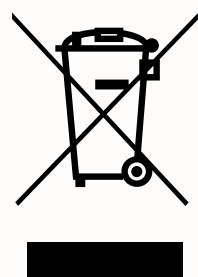

如果产品标有上述标志，则表明该产品是在 2005 年 8 月 13 日之后生产的，应与普通家庭垃圾分开处理，以便回收利用。这是为了避免对环境和人类健康造成潜在危害，同时保护自然资源。

Olivia Burton 很荣幸能够成为废弃电气和电子设备 (WEEE) 合规计划的一员。作为英国 WEEE 条例的一部分，所有公司均有责任为客户免费提供同类回收服务。当您从我方购买新的电器或电子产品时，我们乐意为所有客户提供退货服务，但前提条件是：

- 必须在购买新产品后 28 天内进行退货。
- 需要提供购买凭证。
- 如果客户从 Olivia Burton 购买同类产品，则不论在何处购买，均可享受退货服务。
- 如果通过邮寄方式退回产品，客户应确保运输安全，并承担运输费用。

多功能表盘说明

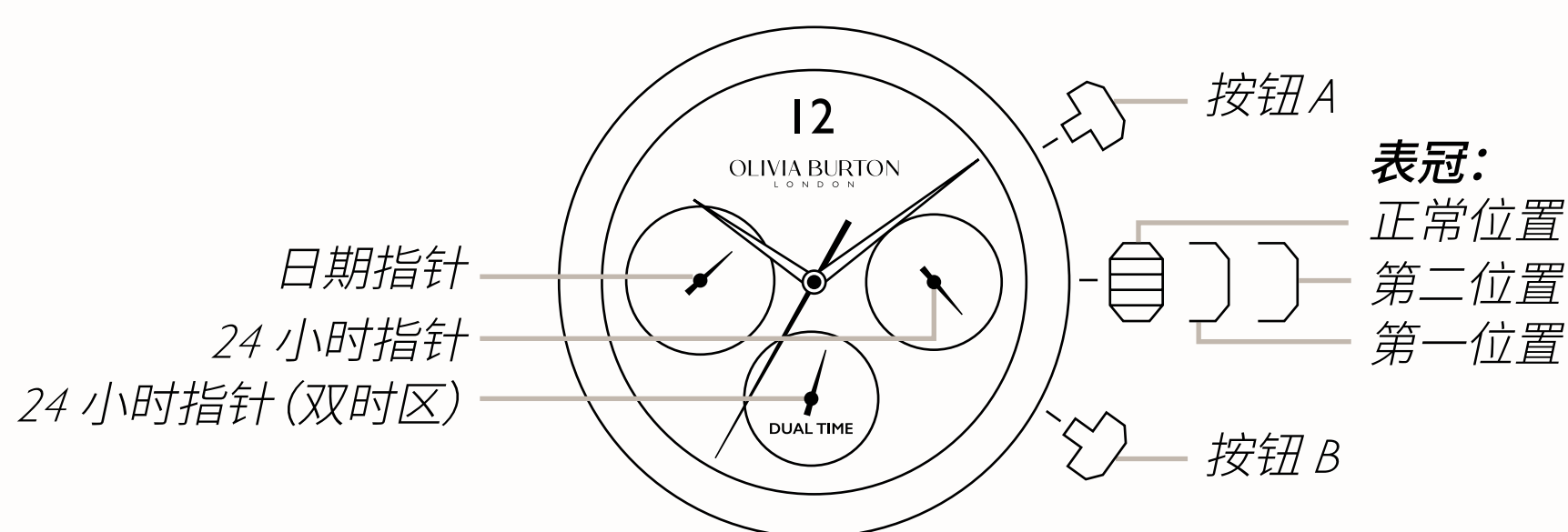

设置日期

1. 将表冠拉出至第二个咔嗒声位置。
2. 顺时针转动表冠, 设置日期。
3. 您需要将时针旋转 24 小时才能将日期指针移动一天 (日期将在00:00–5:00 期间开始移动)。
4. 在将指针设置到所需日期后, 请将表冠推回至正常位置。

设置时间 (双时区)

1. 按下按钮“A”, 向前设置双时区指针。每次咔嗒声将以 15 分钟为单位移动双时区。
2. 按下按钮“B”, 向后设置双时区指针。每次咔嗒声将以 15 分钟为单位移动双时区。
3. 如需快速移动双时区指针, 请连续按下按钮“A”或“B”。

设置时间

1. 将表冠拉出至第二个咔嗒声位置。
2. 顺时针转动表冠, 设置时针和分针。
3. 指针设置到所需时间后, 请将表冠推回至正常位置。

米兰表带调节

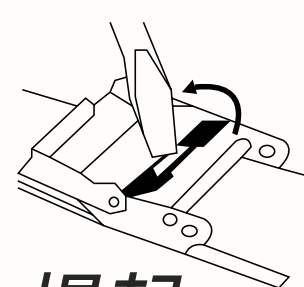

将平头螺丝刀或其他调节工具放入卡扣槽中。

提起

沿远离圆柱销的方向提起把杆。确保工具手柄指向表壳。

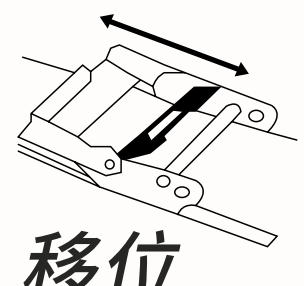

移位

将调节工具压在圆柱销上可能会压弯并损坏圆柱销。调节时请小心。

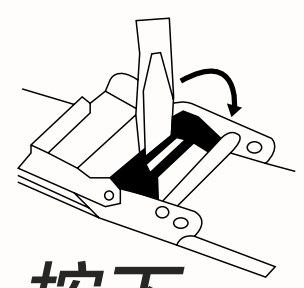

按下

将可调节扣滑动至所需位置, 最后按下扣合。

如果您有任何问题或疑问, 请联系我们。

hello@oliviaburton.com

或访问我们的网站:

www.oliviaburton.com/support

OLIVIA BURTON

L O N D O N

手錶說明和保固

中文

保固

Olivia Burton手錶自最初從經授權和核准的Olivia Burton零售商購買之日起，享有兩 (2) 年有限保固。

Olivia Burton保固涵蓋製造缺陷，僅在提供有效購買憑證的情況下方為有效。購買憑證必須包括以下資訊：購買地點（僅限授權零售商）、購買商品及購買日期。

我們也接受包含上述資訊的訂單確認電子郵件／發票或付款收據。我們不接受銀行對帳單作為購買憑證。

兩 (2) 年保固涵蓋的零件僅限手錶機芯、指針和錶盤。如果手錶在正常使用情況下被證明存在材料或工藝方面的缺陷，我們將對本保固範圍內的零件進行免費維修。

如果相關零件無法修復，我們將免費更換手錶。我們無法保證您會收到相同型號的手錶，但我們會提供同等價值的手錶。

對於本保固範圍以外的維修工作，Olivia Burton維修中心將在收費情況下提供必要的服務。具體費用取決於手錶型號及所需工作類型。請注意，收費金額可能發生改變。

若要預約維修，請造訪：

<https://repairs.mgiservice.com/oliviaburton/#/service-center-locator>

零售商提供的任何其他保固由其自行負責。任何個人或公司均無權變更本保固條款。本保固賦予消費者特定的法律權利。消費者還可能享有其他法定權利，該等權利可能因各州及國家而異。然而，在法律不禁止的範圍內，本有限保固具有排他性，並取代所有其他口頭、書面、法定、明示或暗示的保證（包括但不限於對適銷性和適合特定用途的保證），而且所有該等保證均被明確否認。

澳洲客戶

我們的產品附帶依據《澳洲消費者法》不得排除的保證。如果產品存在嚴重故障您有權要求更換產品或退貨，並要求對任何其他合理可預見的損失或損害作出賠償。如果產品品質不合格，但不構成重大故障，您也有權要求維修或更換產品。

保固不包括：

- 電池、錶殼、鏡面、錶帶、錶鏈、褪色或鍍層。
- 因不當使用、意外、不慎、疏忽或正常磨損造成的損壞。
- 進水受損。
- 整隻手錶或零件失竊或遺失。

如果您的手錶因Olivia Burton授權銷售或服務代理以外的人員疏忽或意外而被不當使用或損壞，則保固將失效。

為獲得最大程度的保護，不使用時請將您的手錶放在錶盒內。在參加體育活動之前，請取下您的手錶，以避免損壞。

本保固具有排他性，並取代任何其他保證、義務或責任。Olivia Burton不對附帶、後果性或特殊損害負責。

您還可能根據適用法律享有不受本保固條款影響的其他法律權利。這些權利可能因各州及國家而異。

鍍層

Olivia Burton採用高品質的鍍層方法。鍍層的本質會隨著時間推移而腐蝕和磨損，尤其是接觸香水或身體乳時。

我們建議在塗抹香水和身體乳時摘掉手錶，注意避免任何接觸。鍍層可能褪色，這取決於磨損情況和保養程度。

鍍層也會受到許多自然成分的影響，如空氣中的酸度和皮膚的自然濕度，因此我們無法提供這方面的保固服務。

鍍層不在保固範圍內。

如果您想對手錶的鍍層進行修復，一些獨立珠寶商可以為您提供這項服務。

電池

我們的手錶採用標準電池。手錶電池的平均壽命為12個月。更換電池時，如果沒有使用正確的工具，可能損壞手錶中的金屬及精密零件。

我們建議請信譽良好的珠寶商提供此項服務。請不要試圖自行打開錶殼背面，因為這可能使保固失效。手錶錶冠上裝有電池保護裝置。您需要從錶冠上取下該裝置，然後再將錶冠推入，以啟動電池。

皮革錶帶

皮革錶帶的顏色和質地發生變化屬正常現象。這是鞣制皮革的正常特徵。

隨著時間推移，皮革可能變黑、變色。這在一定程度上是由於皮膚油脂和陽光照射所造成。為了盡可能長時間保持皮革錶帶的顏色，我們建議讓錶帶遠離強烈的陽光、熱量和濕度。

由於皮革的性質，顏色可能發生變化。接觸水、油和化妝品也可能弄髒皮革錶帶。

錶帶、金屬錶鏈和錶扣不在保固範圍內。

錶盤

部分手錶錶盤由珍珠母製成，或含有類似珍珠材料。因此，一些錶盤在顏色、圖案和質地上會發生自然變化。

這些變化屬正常現象，彰顯您的手錶獨一無二。

鏈式錶帶節

我們建議您到專業珠寶商或手錶購買地點調節鏈式錶帶。調節鏈式錶帶尺寸需要拆錶帶節，如果操作不當可能會損壞錶帶。

部分型號和鏈式錶帶可能需要購買額外的錶帶節。

請前往原購買地點，或將您的購買收據傳送電子郵件至 hello@oliviaburton.com 我們的客服團隊將為您提供建議。

鎳

請注意，錶殼和金屬錶帶由不銹鋼製成。

所有手錶都經過嚴格測試，完全符合歐盟的法定鎳釋放測試標準。但是，每隻手錶中都含有非常少量的可檢測鎳。

如果您對鎳特別敏感，我們建議您考慮這一點，謹慎購買。我們不對任何皮膚反應／過敏負責。

退磁效應

指針式石英手錶可能受到磁性的不利影響，如果長時間接觸磁性物體，可能導致手錶停止、走快或走慢。請避免讓手錶暴露在磁場中。

與水有關的使用

	輕霧、汗水、 小雨等。	洗澡等...	游泳和潛水
3 BAR 3 ATM 30m	可以	不可以	不可以

冷凝現象

如果手錶溫度或壓力突然變化，手錶玻璃下可能出現輕微的冷凝現象。如果不處理，這種現象通常在幾天後就會消失。請不要試圖弄乾。如果冷凝現象持續存在，請聯絡當地的維修中心，以獲得進一步的建議。

防水性能

Olivia Burton 所有腕錶均經過測試並符合國際防水標準。

多數款式均具生活防水等級 3 巴 (3ATM/30 公尺/99 英尺)；某些型號具有更高的防水性能，可承受更高的水下壓力/深度；具體如錶盤或底蓋標示。這些標示數值並非等同於潛水深度，僅表示國際防水標準防水測試所需滿足的壓力數值。

請注意：若腕錶上沒有標示防水限值，請勿將其置於水壓/水深大於 3 巴 (3 ATM/30 公尺/99 英尺) 的環境之下，否則，您的腕錶會遭受損壞，並喪失保修資格。

重要須知：請勿在潮濕環境或水下操作腕錶的錶冠、計時錶控制鍵或任何其他推桿/按鈕。

請注意：對於因不當操作或因錶殼、錶冠、墊圈或錶面玻璃損壞而造成或與之相關的任何受損，Olivia Burton 概不負責。

為維持防水性能，每年均需進行腕錶保養。用於密封錶殼的墊圈和錶冠在正常使用過程中可能出現磨損和劣化。這些零件在每次拆解腕錶進行維修時都應根據需要進行檢查並更換，包括更換電池。

作為所有維修單的常規步驟，認證的 MGI 維修中心都將自動重新測試腕錶的防水性能。

注意事項

舊電氣和電子設備的處置

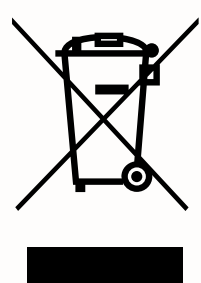

如果產品標有上述標誌，則表明該產品是在 2005 年 8 月 13 日之後生產，應與普通家庭垃圾分開處理，以便回收利用。這有助於避免對環境和人類健康造成潛在危害，同時保護自然資源。

Olivia Burton 很榮幸能夠成為廢棄電氣和電子設備 (WEEE) 合規計劃的成員。作為英國 WEEE 條例的一部分，所有公司都有責任為客戶免費提供同類回收服務。當您購買我們的新電氣或電子產品時，我們樂意為所有客戶提供舊產品回收服務，但前提條件是：

- 舊產品必須在購買新產品後 28 天內送回給我們。
- 需要提供購買憑證。
- 如果客戶從 Olivia Burton 購買同類產品，則不論在哪裡購買，均可享受回收服務。
- 如果舊產品透過郵寄方式寄回，客戶應確保運輸安全，承擔運輸費用。

多功能錶盤說明

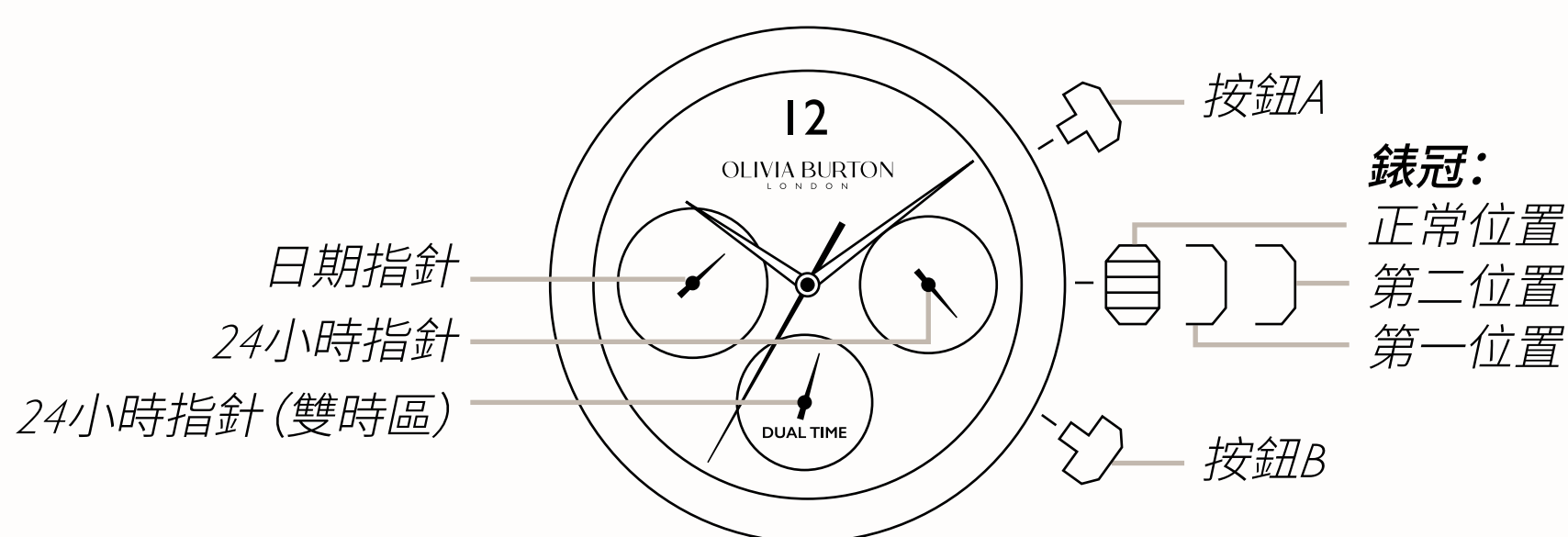

設定日期

1. 將錶冠拉出至第二個喀噠聲位置。
2. 順時針轉動錶冠, 設定日期。
3. 時針旋轉24小時, 日期指針才能移動一 (日期指針將在00:00–5:00期間開始移動)。
4. 指針設定到所需日期後, 請將錶冠推回至正常位置。

設定時間

1. 將錶冠拉出至第二個喀噠聲位置。
2. 順時針轉動錶冠, 設定時針和分針。
3. 指針設定到所需時間後, 請將錶冠推回至正常位置。

設定時間 (雙時區)

1. 按下按鈕「A」, 向前設定雙時區指針。每次喀噠聲將以15分鐘為單位移動兩地時間。
2. 按下按鈕「B」, 向後設定雙時區指針。每次喀噠聲將以15分鐘為單位移動兩地時間。
3. 要快速移動雙時區指針, 請連續按下按鈕「A」或「B」。

米蘭錶帶調整

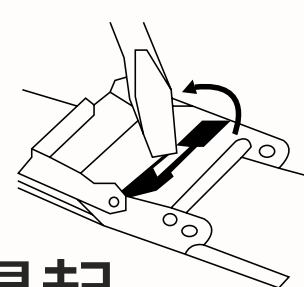

將平頭螺絲或其他調節整工具放入卡扣上的槽中。

提起

沿著遠離圓柱銷的方向提起桿。確保工具手柄指向錶殼。

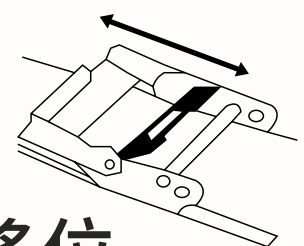

移位

將調整工具壓在圓柱銷上可能會壓彎並損壞圓柱銷。調整時請小心。

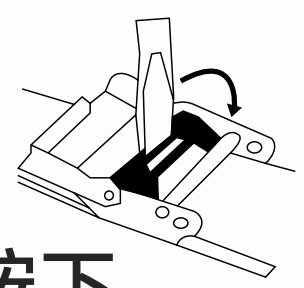

按下

將可調整扣滑動至所需位置, 最後按下扣合。

如果您有任何問題或疑問, 請聯絡我們:

hello@oliviaburton.com

或造訪我們的網站:

www.oliviaburton.com/support

OLIVIA BURTON

L O N D O N

시계 사용 설명 및 보증

한국어

보증서

귀하의 Olivia Burton 시계는 공인되고 승인된 Olivia Burton 판매점에서 최초 구매한 날로부터 2년간 제한적 보증을 받습니다.

Olivia Burton의 보증은 제조상 결함에 적용되며 유효한 구매 증명 자료가 제공되는 경우에만 유효합니다. 구매 증명 자료에는 다음 정보가 있어야 합니다. 구매 장소 (공인 판매점만 인정), 구매한 품목 및 구매 날짜.

또한 위 정보가 포함된 이메일 주문 확인/송장 또는 매장 영수증도 인정됩니다. 은행 거래 내역서는 구매 증빙 자료로 인정되지 않습니다.

2년 보증이 적용되는 부품들은 시계 무브먼트, 시계 바늘 및 문자판으로 한정됩니다. 이 수리 보증 적용 부품들은 시계를 정상적으로 사용할 때에 소재나 기술에 결함이 있음이 판명되면 무료로 수리됩니다.

드물지만 부품을 수리할 수 없는 경우 시계는 수리 비용 부과 없이 교체됩니다. 당사는 동일한 시계 모델 제공을 보장할 수 없습니다. 그러나 그 경우 동일한 가치의 시계가 제공될 것입니다.

이 보증이 적용되지 않는 수리 작업인 경우 Olivia Burton 수리 센터에서 필요한 작업을 유료로 해드릴 수 있습니다. 그 비용은 시계 스타일과 요청한 작업 유형에 따라 다릅니다. 이 수리비들은 변경될 수 있음을 유의하시기 바랍니다.

수리 예약은 다음 사이트에서 할 수 있습니다:

<https://repairs.mgiservice.com/oliviaburton/#!/service-center-locator>

판매점이 제공하는 그 밖의 보증들은 전적으로 판매점의 책임입니다. 어떤 사람이나 회사도 이 보증의 조건들을 변경할 권한이 없습니다. 이 보증은 소비자에게 특정 법적 권리들을 부여합니다. 소비자는 또한 다른 법에 규정된 권리를 가질 수 있으며 그 권리들은 주마다 그리고 국가마다 다를 수 있습니다. 그러나 법에 의해 금지되지 않는 한 이 제한적 보증은 구두로든, 서면으로든, 법에 규정된 것이든, 명시적이든, 묵시적이든 그 밖의 모든 보증들 (상품성 및 특정 목적에의 적합성에 대한 보증을 포함하되 이에 국한되지 않음)을 배제하고 대신하며 그런 보증들은 모두 명시적으로 부인됩니다.

호주 고객의 경우

당사 상품은 호주 소비자법에 따라 제외될 수 없는 보증들과 함께 제공됩니다. 귀하는 중대한 고장에 대해 그리고 그 밖의 합리적으로 예측 가능한 기타 손실 또는 손상에 대한 보상으로 교체 또는 환불을 받을 수 있습니다. 또한 제품의 품질이 만족스럽지 못하고 고장이 중대한 고장에 해당하지 않는 경우에도 제품 수리 또는 교체의 권리가 있습니다.

보증에는 다음 항목들이 포함되지 않습니다:

- 배터리, 케이스, 유리, 밴드 시계줄, 금속 시계줄, 변색 또는 도금.
- 잘못된 사용, 사고, 부주의, 태만 또는 정상적인 마모로 인한 손상.
- 침수 피해.
- 시계 전체 또는 부품의 도난 또는 분실.

Olivia Burton 공식 판매점 또는 서비스 대리점이 아닌 사람의 부주의 또는 사고로 인해 시계가 잘못 사용되거나 손상된 경우 보증은 무효화됩니다.

시계를 사용하지 않을 때는 최대한의 보호를 위해 원 제품 상자에 보관하십시오. 신체적 활동에 참여할 때는 손상을 방지하기 위해 미리 시계를 벗어놓으십시오.

이 보증은 그 밖의 모든 보증, 의무 또는 책임을 배제하고 대신합니다. Olivia Burton은 부수적 손해, 간접적 손해 또는 특별 손해에 대해 책임을 지지 않습니다.

귀하는 또한 이 보증 조건 외에 관련 법률에 따른 법적인 추가 권리를 가질 수 있습니다. 이러한 권리는 주 및 국가마다 다를 수 있습니다.

도금

Olivia Burton은 고품질 도금 방법을 사용합니다. 시간이 지남에 따라 부식되고 마모될 수 있는 것이 도금의 특성입니다. 특히 향수나 바디 크림과 접촉하는 경우 더욱 그렇습니다.

향수와 바디 크림을 바를 때는 시계를 벗어나서 이와 접촉되지 않게 주의하는 것이 좋습니다. 도금은 마모 및 관리 정도에 따라 퇴색될 수 있습니다.

도금은 또한 공기 중의 산성도 및 피부의 자연 수분과 같은 많은 자연 요소의 영향을 받을 수 있으므로 당사가 다룰 수 있는 것이 아닙니다.

도금은 보증 대상이 아닙니다.

귀하의 시계를 원상태로 되돌리고 싶을 경우 일부 독립 보석상에서 이 서비스를 제공합니다.

배터리

당사의 시계 배터리는 표준 배터리입니다. 시계 배터리의 평균 수명은 12개월입니다. 올바른 도구 없이 배터리를 교체하면 시계의 금속 및 섬세한 부품이 손상될 수 있습니다.

이 서비스는 평판이 좋은 보석상을 이용하는 것이 좋습니다. 케이스백을 직접 열려고 시도하지 마십시오. 이 경우 보증이 무효화될 수 있습니다. 당사의 시계는 용두에 배터리 세이버와 함께 제공됩니다. 배터리를 활성화하려면 용두로부터 배터리 세이버를 제거하고 용두를 밀어 넣어야 합니다.

가죽 시계줄

가죽 시계줄의 색상과 질감이 변하는 것은 완벽하게 정상입니다. 이것은 무두질한 가죽의 정상적인 특성입니다.

시간이 지남에 따라 가죽은 색상이 어두워지고 변할 수 있습니다. 이것은 부분적으로 피지 및 햇빛에의 노출 때문입니다. 가죽 시계줄의 색상을 최대한 오래 유지하려면 강한 햇빛, 열 및 습기를 피하는 것이 좋습니다.

가죽 특성상 색깔 전이가 발생할 수 있습니다. 또한 물, 기름 및 메이크업에 노출되면 가죽 시계줄에 얼룩이 생길 수 있습니다.

가죽 시계줄, 금속 시계줄 및 걸쇠는 보증이 적용되지 않습니다.

문자판

엄선된 시계 문자판은 자개로 제작되거나 유사한 무지개 빛깔의 소재를 포함합니다. 이러한 이유로 일부 문자판의 색상, 패턴 및 질감에 자연스러운 변화가 있을 수 있습니다.

이러한 변화는 완벽하게 정상이며 시계를 완전히 특별한 것으로 만듭니다.

금속 시계줄 링크

금속 시계줄을 조정하려면 전문 보석상을 가거나 구입처에 다시 가는 것이 좋습니다. 금속 시계줄의 크기를 조정하려면 링크 (연결 마디)를 제거해야 합니다. 그런데 잘못하면 시계줄이 손상될 수 있습니다.

일부 모델 및 금속 시계줄의 경우 추가 링크를 구입할 수 있습니다.

원 구입처에 다시 가거나 구입 영수증과 함께 hello@oliviaburton.com 으로 이메일을 보내주시면 당사 고객 지원팀에서 안내해 드릴 것입니다.

니켈

당사의 시계 케이스와 금속 시계줄은 스테인리스 스틸로 만듭니다.

당사의 모든 시계는 엄격한 테스트를 거쳤으며 법적 니켈 방출 검사에 대한 EU 표준을 완전히 준수하고 있습니다. 그러나 모든 시계에서 감지되는 니켈의 양은 매우 적습니다.

니켈에 특히 민감한 분은 이 점을 고려하여 주의를 기울이는 것이 좋습니다. 피부 반응/알레르기에 대해서는 당사가 책임지지 않습니다.

자기 소거

아날로그 쿼츠 시계는 자기에 의해 악영향을 받을 수 있으며 장시간 자기 물체에 노출되면 시계가 멈추거나 빨라지거나 느려질 수 있습니다. 시계를 자기장에 장시간 노출시키지 마십시오.

물과 관련된 사용

	가벼운 분무, 땀, 약한 비 등	목욕 등...	수영 및 다이빙
3 바 3 ATM 30m	됨	안됨	안됨

김 서림

시계의 온도나 기압이 갑자기 변하면 시계 유리 밑에 약간의 김 서림이 나타날 수 있습니다. 이것은 일반적으로 내버려두면 며칠 후에 사라집니다. 그것을 말리려고 시도하지 마십시오. 김 서림이 지속되면 지역 수리 센터에 문의하여 추가 조언을 받으십시오.

방수 제품

Olivia Burton의 모든 시계는 국제 방수 기준을 충족하도록 테스트하였습니다.

대부분의 모델은 3bar(3ATM/30미터/99피트)까지 방수가 가능하며, 다이얼이나 케이스백에 표시된 것처럼 일부 모델은 훨씬 더 큰 압력/수심까지 방수가 가능합니다. 이러한 표시는 잠수 깊이에 해당하지 않으며, 국제 방수 기준을 충족하는 데 필요한 테스트를 통과할 당시의 압력을 나타냅니다.

주의: 방수 한도가 시계에 표시되어 있지 않은 경우, 3bar(3ATM/30미터/99피트)를 초과하는 수압/수심까지는 들어가지 마십시오. 그렇지 않으면 시계가 손상되어 보증이 무효가 될 수 있습니다.

중요: 시계가 젖어 있거나 물속에 있을 경우 시계 용두, 스톱워치 모델의 푸시버튼, 또는 기타 푸셔/버튼을 조작하지 마십시오.

참고: Olivia Burton에서는 부적절한 취급 또는 케이스, 태엽, 가스켓, 크리스탈의 손상으로 발생한 누출로 인한 손상 또는 이와 관련된 어떠한 손상에 대해서도 책임을 지지 않습니다.

방수 기능을 유지하려면 해마다 유지 관리를 해야 합니다. 케이스를 밀봉하고 있는 가스켓과 태엽은 정상적으로 사용해도 마모되고 안 좋아질 수 있습니다. 이들 부품은 배터리 교체를 포함하여 서비스가 필요하므로 시계를 열 때마다 필요에 따라 검사하고 교체해야 합니다.

공인 MGI 서비스센터에서는 모든 서비스 요청 시 방수가 되는지 확인하기 위한 정례적인 조치로 항상 시계를 다시 테스트합니다.

공지사항

오래된 전기 및 전자 장비의 폐기

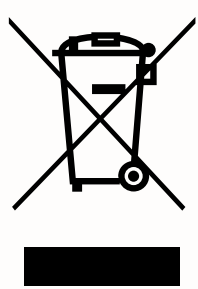

상품에 이 기호가 표시되어 있으면 2005년 8월 13일 이후에 생산되었음을 나타내며 일반 가정용 쓰레기와 분리하여 재활용할 수 있도록 폐기해야 합니다. 이것은 천연 자원을 보존하면서 환경과 인간 건강에 대한 잠재적 피해를 방지하는 데 도움이 됩니다.

Olivia Burton은 폐전기전자제품(WEEE) 규정 준수 제도의 회원이 된 것을 기쁘게 생각합니다. 영국 WEEE 규정의 일환으로 모든 회사는 고객에게 무료로 동종 품목 재활용 수거를 제공할 책임이 있습니다. 당사는 우리의

모든 고객이 당사에서 새로운 전기 또는 전자 제품을 구입할 때 기꺼이 다음과 같은 조건으로 수거 서비스를 제공할 수 있습니다.

- 재활용품 반환은 구매 후 28일 이내에 이루어져야 합니다.
- 구매 증명 자료가 필요합니다.
- Olivia Burton에서 동종 제품을 구매하는 경우 재활용품 반환은 그 구매 장소에 관계없이 가능합니다.
- 제품이 우편을 통해 반환되는 경우 고객은 보안 및 운송 비용에 대한 책임이 있습니다.

다기능 문자판 사용 설명

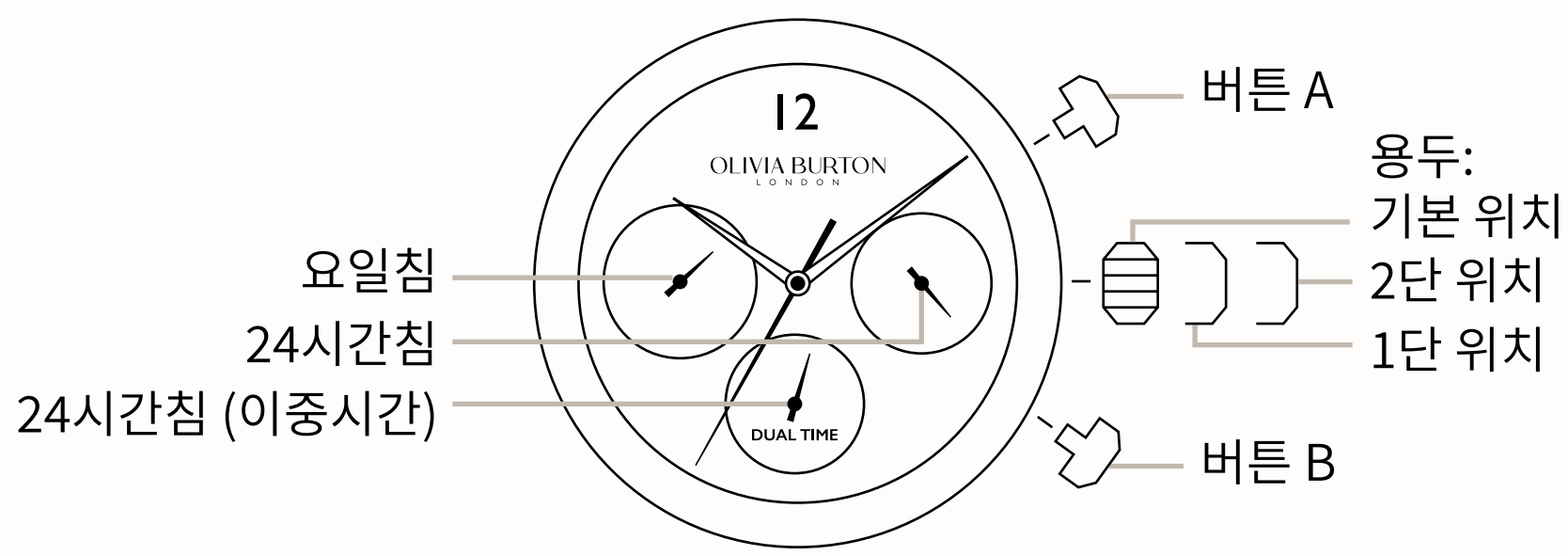

요일 설정

1. 용두를 2단 클릭 위치로 잡아당깁니다.
2. 용두를 시계 방향으로 돌려 요일을 맞춥니다.
3. 요일침을 하루 이동하기 위해서는 시침을 24시간만큼 돌려야 합니다 (요일침은 00:00 - 5:00 시간 동안에 움직이기 시작합니다).
4. 바늘이 원하는 요일로 설정되면 용두를 기본 위치로 다시 밀어 넣습니다.

이중시간 설정

1. 이중시간침을 앞으로 돌리려면 버튼 "A"를 누릅니다. 클릭 한 번에 이중시간은 15분씩 이동합니다.
2. 이중시간침을 뒤로 돌리려면 버튼 "B"를 누릅니다. 클릭 한 번에 이중시간은 15분씩 이동합니다.
3. 이중시간침을 빠르게 돌리려면 "A" 또는 "B" 버튼을 계속 누릅니다.

시간 설정

1. 용두를 2단 클릭 위치로 잡아당깁니다.
2. 용두를 시계 방향으로 돌려 시침과 분침을 맞춥니다.
3. 시침과 분침이 원하는 시간으로 설정되면 용두를 기본 위치로 다시 밀어 넣습니다.

메쉬 시계줄 조정

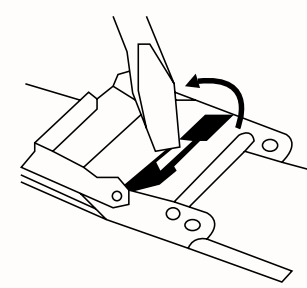

올리기

걸쇠의 슬롯에 일자 드라이버 또는 기타 조정 도구를 맞춥니다.

직선 핀에서 멀어지는 방향으로 바를 들어 올립니다. 도구 핸들이 시계 케이스를 향하는지 확인해야 합니다.

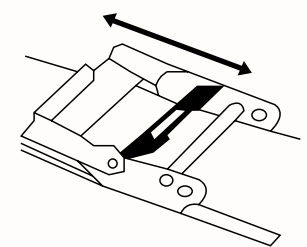

움기기

조정 도구를 직선 핀에 대고 압박하면 직선 핀이 구부러지거나 파손될 수 있습니다. 이 작업을 수행할 때 주의를 요합니다.

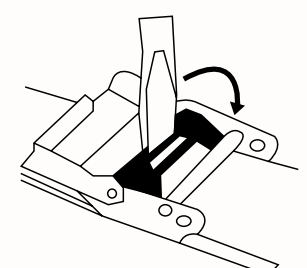

누르기

조정 가능한 버클을 원하는 위치까지 밀고 마지막으로 걸쇠를 눌러 닫습니다.

질문이나 문의 사항이 있는 경우 다음 연락처로 문의하십시오.

hello@oliviaburton.com

또는 저희 웹사이트를 방문하십시오:

www.oliviaburton.com/support

OLIVIA BURTON

L O N D O N

ضمان الساعة والتعليمات الخاصة بها

العربية

الضمان

للعلماء الأستراليين

لا يمكن استثناء الضمانات التي تأتي مع منتجاتنا بموجب القانون الأسترالي لحماية المستهلك. ويحق لك استبدال البضائع أو استرداد المبالغ التي دفعتها مقابلها عند وجود عيوب جسيمة، كما يتم تعويضك عن أي خسائر أو أضرار أخرى يمكن توقعها بشكل معقول. كما يحق لك إصلاح البضائع أو استبدالها إذا كانت جودتها غير مقبولة ولم يكن العيب جسيماً.

هذا الضمان لا يغطي:

- البطاريات أو العلبة أو الزجاج أو الحزام أو الأساور أو فقدان البريق أو تضرر الطلاء.
- الأضرار الناجمة عن سوء الاستخدام أو الحوادث أو عدم الاعتناء بالمنتج أو إهماله أو البلى العادي.
- الأضرار الناجمة عن المياه.
- سرقة الساعة أو فقدانها، كلها أو أحد مكوناتها.

إذا تعرضت ساعتك لسوء الاستخدام أو التلف بسبب الإهمال أو الحوادث على يد أشخاص آخرين غير مندوبي مبيعات أوليفيا بيرتون أو وكلاء الخدمة المعتمدين، أصبح الضمان باطلاً.

لتوفير أقصى درجات الحماية للساعة، احتفظ بها في علبتها في أوقات عدم استخدامها. يُرجى خلع ساعتك قبل المشاركة في الأنشطة البدنية لتجنب تعريضها للتلف.

هذا الضمان حصري ويحل محل أي ضمانات أو التزامات أو مسؤوليات أخرى. شركة أوليفيا بيرتون غير مسؤولة عن الأضرار العرضية أو التبعية أو الخاصة.

قد يكون لديك أيضاً حقوق إضافية قانونية بموجب القانون الساري لا تتأثر بشروط هذا الضمان. وقد تختلف هذه الحقوق من ولاية إلى أخرى ومن بلد إلى آخر.

تتمتع ساعة أوليفيا بيرتون بضمان محدود مدته عامان (2) من تاريخ الشراء الأصلي من موزع معتمد لمنتجات أوليفيا بيرتون.

يغطي ضمان أوليفيا بيرتون الخاص بك عيوب التصنيع. ولا يسري الضمان إلا بوجود إثبات شراء صالح. ويجب أن يشتمل إثبات الشراء المعلومات التالية: مكان الشراء (تجار التجزئة المعتمدون فحسب) والشيء الذي اشتريته وتاريخ الشراء.

كما نقبل تأكيدات/فواتير الطلبات التي تتم عبر البريد الإلكتروني أو حتى إيصالات النقدية التي تتضمن المعلومات الموضحة أعلاه. لكن لا يمكننا قبول الكشوفات المصرفية كإثبات للشراء.

المكونات الوحيدة التي يغطيها ضمان العامين (2) هي حركة الساعة والعقارب والقرص. المكونات التي يغطيها ضمان التصليح هذا تُصلح مجاناً إذا ثبت أن الساعة معيبة فيما يتعلق بالمواد أو التصنيع في ظل الاستخدام العادي.

وإذا لم يكن بالإمكان تصليح المكوّن - وهذا احتمال بعيد - سيتم استبدال الساعة دون دفع أي رسوم للتصليح. لا يمكننا أن نضمن لك أنك ستحصل على نفس طراز ساعتك، ولكن سنوفر لك ساعة بنفس القيمة.

أما بالنسبة للتصليحات التي لا يشتمل عليها هذا الضمان، قد يقدم لك مركز أوليفيا بيرتون للتصليحات الخدمات المطلوبة مقابل رسوم. وتُحتسب قيمة هذه الرسوم حسب طراز الساعة ونوع العمل المطلوب لتصليحها. ويُرجى العلم بأن هذه الرسوم قد تتغير.

لحجز موعد تصليح، نرجو منك زيارة الموقع الإلكتروني:

<https://repairs.mgiservice.com/oliviaburton/#/service-center-locator>

أي ضمان آخر يقدمه لك تاجر التجزئة تقع مسؤوليته تماماً على عاتق هذا التاجر. لا يحق لأي شخص أو شركة تغيير شروط هذا الضمان. يمنح هذا الضمان المستهلك حقوقاً قانونية محددة. وقد تكون للمستهلك أيضاً حقوقاً قانونية أخرى قد تختلف من ولاية إلى أخرى ومن بلد إلى آخر. ومع ذلك - وفي نطاق ما يسمح به القانون - فإن هذا الضمان المحدود حصري ويحل محل جميع الضمانات الأخرى، شفوية كانت أو مكتوبة أو قانونية أو صريحة أو ضمنية (بما في ذلك على سبيل المثال لا الحصر ضمانات القابلية للتسويق والملاءمة لغرض معين)، التي ننفي تماماً مسؤوليتنا عنها.

الطلاء

تستخدم شركة أوليفيا بيرتون طرق طلاء عالية الجودة. لكن من طبيعة الطلاء أنه قد يتآكل أو يزول بمرور الوقت - خاصة مع ملامسة العطور أو كريمات الجسم.

لذا، نوصي بخلع الساعة عند استخدام العطور أو كريمات الجسم والحرص على تجنب ملامسة الساعة لأي من هذه المستحضرات. وقد يزول الطلاء حسب مستوى البلى ومقدار العناية التي توليها للساعة.

كما يمكن أن يتأثر الطلاء بالعديد من المكونات الطبيعية مثل حموضة الهواء والرطوبة الطبيعية للجلد، لذلك فإن الطلاء ليس من الأمور التي يمكننا تحمل مسؤوليتها.

وبالتالي فإن الضمان الخاص بك لا يغطي الطلاء.

وإذا رغبت في تجديد مظهر ساعتك، فسوف تجد هذه الخدمة لدى بعض صائغي المجوهرات المستقلين.

البطاريات

بطاريات ساعتنا بطاريات قياسية. متوسط عمر بطارية الساعة هو 12 شهرًا. استبدال البطارية من دون استخدام الأدوات الصحيحة يمكن أن يتلف المعدن والأجزاء الدقيقة داخل الساعة.

لذا ننصحك بإسناد هذه المهمة لصانغ مجوهرات مشهود له بالخبرة. يُرجى عدم محاولة فتح الغطاء الخلفي لعلبة الساعة بنفسك لأن هذا يمكن أن يبطل الضمان. ساعاتنا تأتي مزودة بموفر للبطارية يكون مثبتًا على التاج. ويجب إزالة هذا الموفر من التاج ودفع التاج إلى الداخل لتشغيل البطارية.

الأحزمة الجلدية

تغير لون الحزام وملمسه أمر طبيعي تمامًا. فهذه سمة طبيعية للجلد المدبوغ.

قد يصبح الجلد داكنًا ويتغير لونه بمرور الوقت. ويرجع ذلك جزئيًا إلى الزيوت التي تفرزها بشرتك وتعرض الجلود لأشعة الشمس. ولكي تحافظ على لون حزام الساعة لأطول فترة ممكنة، نوصيك بعدم تعريضه لأشعة الشمس الشديدة أو الحرارة أو الرطوبة.

وبسبب طبيعة الجلود أيضًا، قد ينتقل اللون منها إلى الأسطح الأخرى. وقد يؤدي التعرض للماء أو الزيت أو المكياج أيضًا إلى تلطخ الحزام الجلدي.

والضمان لا يغطي الأحزمة ولا الأساور والمشابك المعدنية.

الميناء

تُصنع مجموعة مختارة من موانئ الساعات التي نقدمها لكم من عرق اللؤلؤ أو تحتوي على ما يماثلها من المواد قزحية اللون. ولهذا السبب، ستجد اختلافات طبيعية في اللون والنمط والملمس في موانئ بعض الساعات.

وهذه الاختلافات طبيعية تمامًا وتجعل ساعتك فريدة من نوعها.

روابط السوار

ننصحك بزيارة صانغ مجوهرات محترف أو الذهاب إلى المكان الذي اشتريته منه الساعة من أجل تعديل حجم السوار. يتطلب تغيير حجم السوار إزالة بعض من الروابط، مما قد يؤدي إلى تلف سوار الساعة إذا لم تتم تلك العملية بشكل صحيح.

قد يكون متاحًا لك شراء روابط إضافية مع بعض موديلات الساعات وبعض أنواع الأسورة.

يُرجى زيارة المكان الذي اشتريته منه الساعة أو إرسال رسالة بريد إلكتروني إلى hello@oliviaburton.com مُرفق بها إيصال الشراء، وسيقدم لك فريق خدمة العملاء لدينا المشورة السليمة.

النيكل

يُرجى العلم بأن صندوق الساعة والأسورة المعدنية الخاصة بها مصنوعة من الفولاذ المقاوم للصدأ.

وقد خضعت ساعاتنا كلها لاختبارات دقيقة وهي تستوفي بكل تأكيد معايير الاتحاد الأوروبي للاختبار القانوني لمعدل إطلاق النيكل. ومع ذلك، تحتوي ساعاتنا على كمية صغيرة جدًا من النيكل القابل للكشف.

وإن كنت تعاني من حساسية من النيكل تحديدًا، فنحن ننصحك بوضع هذا في الاعتبار وتوخي الحذر. إذ أننا لا نتحمل المسؤولية عن أي ردود فعل/حساسية جلدية.

إزالة المغنطة

يمكن أن تتأثر ساعات الكوارتز التناظرية سلبيًا بالمغناطيسية وقد تتوقف أو يتأثر عرضها للوقت بالزيادة أو النقص إذا تعرضت للأجسام المغناطيسية لفترات طويلة من الزمن. لذا نرجو منك أن تتجنب تعريض ساعتك للمجالات المغناطيسية لأي فترة زمنية.

الاستخدام في بيئة تحتوي على المياه

تنبيه: إن لم تجد مؤشرًا لحد مقاومة الماء على ساعتك، فلا تعرضها لضغط/ عمق يزيد عن 3 بار (30/3ATM متر/99 قدم)، وإلا فقد تتلف الساعة ويبطل الضمان.

مهم: لا تحاول تشغيل تاج الساعة أو أزرار الضغط الموجودة على طرازات الكرونوغراف أو أي أزرار أخرى أيًا كان نوعها أو تصميمها عندما تكون الساعة مبللة أو تحت الماء.

ملحوظة: شركة أوليفيا بيرتون ليست مسؤولة عن أي ضرر ناتج عن/متعلق بتسرب السوائل بسبب التعامل غير السليم مع الساعة أو تلف الصندوق أو التاج أو الحشيات أو الكريستال.

للحفاظ على خاصية مقاومة الماء، يُرجى إجراء صيانة سنوية للساعة. التاج والحشيات المسؤولة عن إحكام إقفال الصندوق معرضة للتآكل أو البلى في ظل الاستخدام العادي. ويجب فحص هذه الأجزاء واستبدالها حسب الحاجة في كل مرة يتم فيها فتح الساعة للصيانة، بما في ذلك أثناء تغيير البطارية.

سيقوم مركز خدمة "شركة موفادو جروب" المعتمد الخاص بك بإعادة اختبار ساعتك تلقائيًا للتأكد من مقاومتها للماء كخطوة روتينية في جميع طلبات الصيانة.

رذاذ خفيف، عرق، أمطار خفيفة، إلخ.	الاستحمام، إلخ... السباحة والغوص	لا	لا	لا	3 بار ATM 3 30 م
---	-------------------------------------	----	----	----	------------------------

التكاثف

إذا تعرضت ساعتك لتغير مفاجئ في درجة الحرارة أو الضغط، قد يظهر تكاثف طفيف للرطوبة تحت زجاج الساعة. وعادةً ما يختفي هذا التكاثف بعد بضعة أيام من دون الحاجة إلى التدخل. فلا تحاول تجفيف الرطوبة بنفسك. إذا استمر وجود الرطوبة المتكثفة، يُرجى الاتصال بمركز التصليح المحلي للحصول على المشورة.

مقاومة الماء

جميع ساعات أوليفيا بيرتون تخضع لاختبارات دقيقة لتلبية المعايير الدولية لمقاومة الماء.

معظم الموديلات مقاومة للماء حتى 3 بار (30/3ATM متر) (3 بار/3ATM/99 قدم)؛ وبعض الموديلات تكون مقاومة للماء تحت مستويات أكبر من الضغط/العمق كما هو موضح على الميناء أو الجهة الخلفية للقرص. وهذه المؤشرات لا تتوافق مع عمق الغوص ولكنها تشير إلى الضغط الذي اعتمدها في الاختبارات المطلوبة من أجل استيفاء المعيار الدولي لمقاومة المياه.

الإشعارات

التخلص من المعدات الكهربائية والإلكترونية القديمة

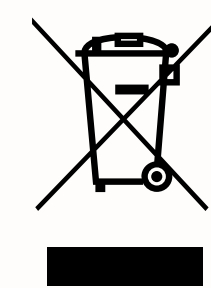

تحمل البضائع هذا الرمز للإشارة إلى أنها أنتجت بعد الـ13 من أغسطس 2015، ويجب التخلص منها بشكل منفصل عن النفايات المنزلية العادية حتى يمكن إعادة تدويرها. وهذا يساعد على تجنب الأضرار المحتملة على البيئة وصحة الناس، والحفاظ على الموارد الطبيعية.

يسر شركة أوليفيا بيرتون أن تكون عضوًا في خطة الامتثال لتوجيهات التعامل مع النفايات المعدات الكهربائية والإلكترونية. كجزء من لوائح التعامل مع نفايات المعدات الكهربائية والإلكترونية في المملكة المتحدة، تتحمل جميع الشركات مسؤولية تجاه عملائها بأن توفر لهم خدمة إعادة تدوير المنتجات القديمة مجانًا

على أساس "المثل بالمثل". ويسعدنا أن باستطاعتنا تقديم خدمة استرداد المنتجات لجميع عملائنا عند شراء منتج كهربائي أو إلكتروني جديد منا بالشروط التالية:

- يجب التقدم بطلب الإرجاع في غضون 28 يومًا من تاريخ الشراء
- تقديم إثبات الشراء
- يمكن قبول المرتجعات بغض النظر عن مكان الشراء إذا اشترى العميل منتجًا مماثلًا لمنتج قديم عنده من أوليفيا بيرتون.
- إذا تم إرجاع المنتج من خلال البريد، يتحمل العميل مسؤولية أمن عملية الشحن وتكلفة الشحن.

تعليمات الساعات متعددة الوظائف

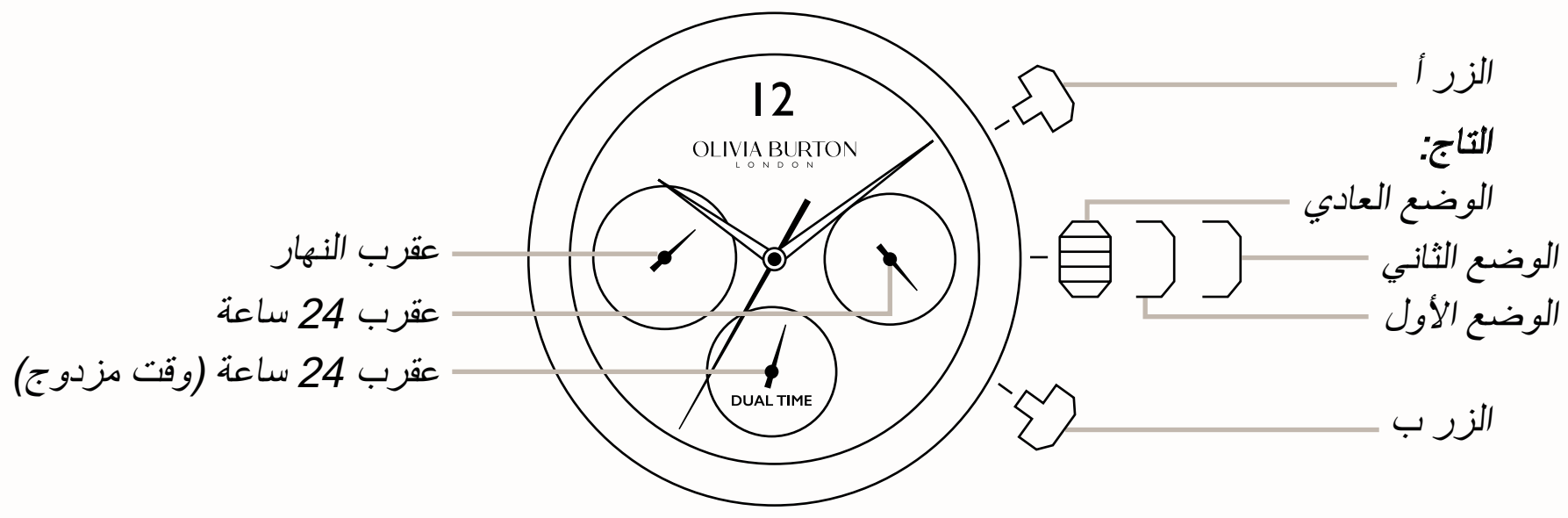

ضبط اليوم

1. اسحب التاج إلى الخارج ليصبح على الوضع الثاني.
2. أدر التاج في اتجاه عقارب الساعة لاختيار اليوم.
3. ستحتاج إلى تدوير عقرب الساعات 24 ساعة لتتغير عقرب التاريخ بمقدار يوم واحد (سيبدأ في التحرك خلال الفترة من 00:00 إلى 5:00).
4. بمجرد ضبط العقرب على اليوم الذي تريده، ادفع التاج مرة أخرى إلى وضعه الطبيعي.

ضبط الوقت

1. اسحب التاج إلى الخارج ليصبح على الوضع الثاني.
2. أدر التاج في اتجاه عقارب الساعة لضبط عقارب الساعة والدقيقة.
3. بمجرد ضبط العقرب على الوقت الذي تريده، ادفع التاج مرة أخرى إلى وضعه الطبيعي.

تعديل السوار الشبكي

ضع مفك براغي مسطح الرأس أو أداة ضبط أخرى في الفتحة الموجودة على المشبك.

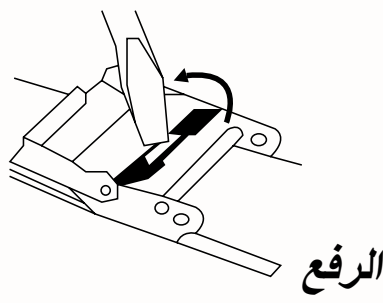

ارفع القضيب في الاتجاه الذي سيبعده عن المسمار المستقيم. تأكد من أن مقبض الأداة في ناحية صندوق الساعة.

الضغط على المسمار المستقيم بأداة الضبط قد يتسبب في ثني المسمار أو كسره. يُرجى توخي الحذر عند القيام بذلك.

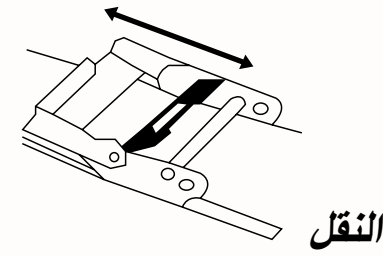

حرك المشبك القابل للتعديل إلى الموضع المطلوب ثم اضغط على المشبك لكي تثبته في محله، وهذه هي آخر خطوة.

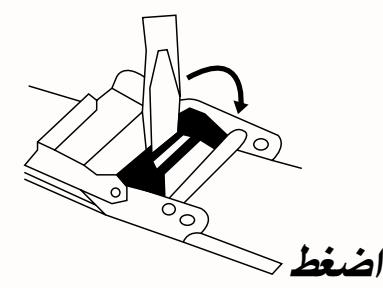

ضبط الوقت الثاني

1. اضغط على الزر "أ" لتقديم عقرب الوقت المزدوج. كل ضغطة تغير الوقت المزدوج بوحدات مدة كل منها 15 دقيقة.
2. اضغط على الزر "ب" لتأخير عقرب الوقت المزدوج. كل ضغطة تغير الوقت المزدوج بوحدات مدة كل منها 15 دقيقة.
3. لتحريك عقرب الوقت المزدوج بسرعة، اضغط باستمرار على الأزرار "أ" و"ب".

إذا كان لديك أي أسئلة أو استفسارات، يرجى الاتصال بنا:

hello@oliviaburton.com

أو قم بزيارة موقعنا الإلكتروني:

www.oliviaburton.com/support